

Saffire Pro 24

Manual del usuario

Instrucciones importantes de seguridad



PRECAUCIÓN: PARA REDUCIR EL RIESGO DE FALLO ELÉCTRICO, NO RETIRE LA CUBIERTA NI LA TAPA TRASERA. NO MANIPULE LOS COMPONENTES INTERNOS. ACUDA A PERSONAL CUALIFICADO PARA CUALQUIER REPARACIÓN.



El símbolo del rayo con una flecha incluido en un triángulo equilátero advierte al usuario de la presencia de un “voltaje peligroso” dentro de la carcasa del producto que puede ser lo suficientemente elevado como para representar un riesgo para las personas.



El signo de exclamación inscrito en un triángulo equilátero alerta al usuario de la presencia de una instrucción importante de uso o mantenimiento en la documentación que acompaña al aparato.

ADVERTENCIA: PARA REDUCIR EL RIESGO DE FUEGO O FALLO ELÉCTRICO, NO EXPONGA EL APARATO A LA LLUVIA O LA HUMEDAD

1. Lea estas instrucciones.
2. Guarde estas instrucciones.
3. Preste atención a todas las advertencias.
4. Siga todas las instrucciones.
5. No utilice este aparato cerca del agua.
6. Límpielo únicamente con un paño seco.
7. No obstruya ninguna de las salidas de ventilación. Instale el aparato de acuerdo con las instrucciones del fabricante.
8. No lo coloque cerca de ninguna fuente de calor, como radiadores, registradores de temperatura, estufas o cualquier otro aparato que produzca calor, incluyendo amplificadores.
9. No ignore las medidas de seguridad del enchufe con polaridad o la conexión de toma de tierra. Un enchufe con polaridad tiene dos conectores, uno más ancho que el otro. Una conexión de toma de tierra presenta dos conectores y una tercera patilla para la tierra. Esta tercera patilla, más ancha, está incluida para su seguridad. Si el conector proporcionado no se adapta a su toma eléctrica, consulte a un electricista para reemplazar la toma no válida.
10. Evite pisar o pinzar el cable de alimentación, especialmente en las conexiones, en los receptáculos y a la salida del aparato.
11. Utilice sólo las conexiones y accesorios especificados por el fabricante.
12. Desconecte este aparato de la corriente durante tormentas eléctricas o si no va a utilizarlo durante un largo periodo de tiempo.
13. Acuda a personal cualificado para cualquier reparación o revisión. El aparato debe ser revisado siempre que haya sufrido algún daño de cualquier tipo, como daños en el cable de alimentación o en el conector, caída de líquidos u objetos sobre el aparato, exposición a la lluvia o a la humedad, funcionamiento anormal o caída del aparato.
14. El aparato debe ser enchufado a una conexión eléctrica con toma de tierra.
15. No exponga el aparato a goteo o salpicaduras de líquidos, y evite colocar objetos llenos de líquido sobre él, como vasos o jarrones.
16. **ADVERTENCIA** - Para reducir el riesgo de fuego o fallo eléctrico, no exponga el aparato a la lluvia o la humedad.
17. El alimentador del aparato actúa como dispositivo de desconexión, y como tal siempre debe estar disponible para un uso inmediato.
18. No coloque fuentes de llamas (como velas encendidas) encima del aparato.
19. No utilice cables de alimentación dañados o gastados.
20. Si la toma eléctrica que alimenta a este aparato incluye un fusible, sólo debería reemplazar el fusible con una unidad de especificaciones idénticas o inferiores.
21. Utilice el aparato sólo con el soporte fijo, trípode, mesa o soporte con ruedas especificados por el fabricante o vendidos junto con el aparato. Si utiliza un soporte con ruedas, tenga cuidado al transportar la combinación soporte/aparato para evitar lesiones o caídas del aparato.



Índice de contenidos

Introducción.....	4
Aspectos básicos	4
Contenido del embalaje	4
Primeros pasos	5
Hardware.....	6
Panel posterior	6
Panel frontal	7
Requisitos del sistema.....	8
Instalación.....	8
Configuración de audio en la DAW	8
Arquitectura de la interfaz Saffire Pro 24 DSP.....	9
Saffire MixControl	11
Sección Pre-amp	12
Sección Mixer	12
Sección Routing.....	16
Sección Monitor.....	18
Sección Device Status.....	21
Menú Settings	22
Menú File.....	23
Especificaciones de la interfaz Saffire Pro 24 DSP.....	24
Resolución de problemas	25

Introducción

Le agradecemos la adquisición de la interfaz Saffire Pro 24, un producto perteneciente a la familia de interfaces profesionales Firewire multicanal de Focusrite equipado con previos Focusrite de alta calidad. Ahora dispone de una solución completa para el envío de audio de alta calidad hacia y desde su ordenador.

Este Manual del usuario ofrece una explicación detallada del funcionamiento de la unidad hardware y del software de control "Saffire MixControl" que le ayudará a conocer en profundidad las prestaciones del producto. Recomendamos tanto a los no iniciados en la grabación por ordenador como a los usuarios más experimentados que lean este manual para familiarizarse con todas las posibilidades ofrecidas por la interfaz Saffire Pro 24 y su software asociado.

Si las distintas secciones de este Manual del usuario no le proporcionan la información que necesita, visite la página web <http://www.focusrite.com/answerbase>, que contiene una exhaustiva lista de explicaciones relacionadas con el soporte técnico del producto.

Aspectos básicos

La interfaz hardware Saffire Pro 24 ofrece conexiones para señales de micrófono, línea e instrumento, y también permite enviar señales digitales a su ordenador y a su software de grabación o workstation de audio digital (que en este manual llamaremos "DAW").

Todas las señales de audio conectadas a las entradas, más la salida de audio de su ordenador, se envían a las salidas físicas de la interfaz para conexión a un amplificador, altavoces, monitores auto-amplificados, auriculares, un mezclador analógico/digital o cualquier otro equipo de estudio que desee utilizar. La interfaz también dispone de conectores para el envío y recepción de datos MIDI.

La aplicación software asociada Saffire MixControl amplía las opciones de grabación, envío y monitorización, y permite establecer los ajustes globales del hardware, tales como la frecuencia de muestreo o la sincronía.

El software Saffire MixControl incluye funciones de mezcla y envío hacia y desde la DAW, y también puede ajustar el envío de señales del secuenciador a cada salida. Todas las entradas de la interfaz Saffire Pro 24 se envían directamente a la DAW para la grabación, pero Saffire MixControl también permite enviar esas señales a su sistema de monitorización para que pueda escuchar el audio con latencia cero antes de que llegue a la DAW.

Contenido del embalaje

Además de la interfaz Saffire Pro 24, el embalaje contiene los siguientes elementos:

- 1 - Cable FireWire de 6 pins (también conocido como cable IEEE1394).
- 1 - Unidad de alimentación CC universal.
- 1 - CD de instalación con controladores y el software Saffire MixControl para Mac y Windows.
 - Suite de plug-ins Focusrite VST y AU para Mac y Windows - Incluye:
 - Compressor
 - EQ
 - Gate
 - Reverb
- 4 - Pies de goma auto-adhesivos para la base de la interfaz Saffire Pro 24
- 1 - Tarjeta de registro
- 1 - Excite Bundle - Incluye:
 - Ableton Live LE versión 7
 - Bass Station - plug-in de síntesis AU y VST con tarjeta de número de serie
 - Más de un Gigabyte de muestras "Loopmasters" y "Mike the Drummer" libres de derechos
- 1 - Folleto de productos Focusrite
- 1 - Folleto de productos Novation

Primeros pasos

La interfaz de audio Saffire Pro 24 cuenta con un único puerto FireWire de 6 pins en la parte posterior. Esta conexión FireWire funciona con cualquier conector o entrada FireWire que cumpla con el estándar FireWire; FireWire 400 (6 pins o 4 pins); y FireWire 800.

POR FAVOR, ANTES DE CONECTAR LA UNIDAD Saffire Pro 24 EN SU ORDENADOR, EJECUTE EL INSTALADOR. Esto garantiza el uso de los controladores apropiados, evitando así cualquier comportamiento inesperado

La interfaz Saffire Pro 24 se entrega con un cable FireWire de 6 pins. No obstante, en los ordenadores portátiles de Windows, la conexión FireWire suele ser de 4 pins. Si es ese el caso, debe adquirir un cable de 6 pins - 4 pins.

Si, por otro lado, cuenta con una conexión FireWire 800, debe adquirir un cable FireWire de 6 pins 400 a 800.

La conexión FireWire a través de un puerto FireWire 400 o FireWire 800 de 6 pins es suficiente para alimentar la unidad Saffire Pro 24. Cuando el puerto FireWire utilizado sea de 4 pins, será necesario usar el alimentador suministrado.

Nota:

Consideraciones FireWire - La mayoría de ordenadores están equipados con un bus FireWire. Puede que su ordenador disponga de varios puertos (conectores) FireWire, pero todos ellos están conectados a un único chip físico que es el que controla el bus.

La transferencia de datos del bus FireWire está limitada por su ancho de banda. Cada dispositivo FireWire adicional conectado al bus FireWire exige un ancho de banda mayor, por lo que existe el riesgo de exceder el ancho de banda total disponible. Consecuentemente, y para un rendimiento más óptimo, se recomienda ejecutar la unidad Saffire Pro 24 desde su propio bus FireWire.

A pesar de que la interfaz puede funcionar junto a otros dispositivos conectados al mismo bus FireWire, el rendimiento será menor en función de los dispositivos conectados. Por ejemplo, una cámara digital o un disco duro externo FireWire no deberían causar ningún problema, pero cuando se produce el envío de audio desde un disco duro FireWire o unidad FireWire como Focusrite Liquid Mix, la transferencia de datos ocupará rápidamente todo el ancho de banda FireWire. Esto puede causar saltos en el audio, o un menor rendimiento de la interfaz Saffire Pro 24 u otro dispositivo FireWire conectado.

Por ello, recomendamos el uso de buses separados con cada dispositivo FireWire conectado. Puede utilizar una tarjeta PCI / PCIe en su sistema de sobremesa o una tarjeta Express o PCMCIA en su portátil.

Con el fin de prolongar al máximo la vida de sus puertos FireWire, se recomienda no conectar/desconectar la unidad Saffire Pro 24 mientras recibe alimentación del bus.

Hardware

Panel posterior

El panel posterior de la unidad Saffire Pro 24 cuenta con la mayor parte de entradas y salidas.



- 1 2 x conectores jack TRS para las entradas de línea 3 y 4 *.
- 2 6 x conectores jack TRS para las salidas de línea 1-6 *.
- 3 1 x conector para entrada óptica **.
- 4 1 x conector FireWire IEEE1394 de 6 pines
- 5 2 x conectores de entrada y salida MIDI Din5.
- 6 1 x interruptor de alimentación.
- 7 1 x conector 2.0 mm para alimentador CC - Usar alimentador suministrado exclusivamente.
- 8 2 x entradas/salidas RCA SPDIF.

* Posibilidad de usar jack 1/4" TRS (balanceado) o TS (no balanceado).

** La entrada óptica puede usarse como entrada óptica ADAT o S/PDIF.

Panel frontal

El panel frontal incluye los conectores para las señales de Micro, Línea e Instrumento, así como los controles de la ganancia de entrada y controles de monitorización.

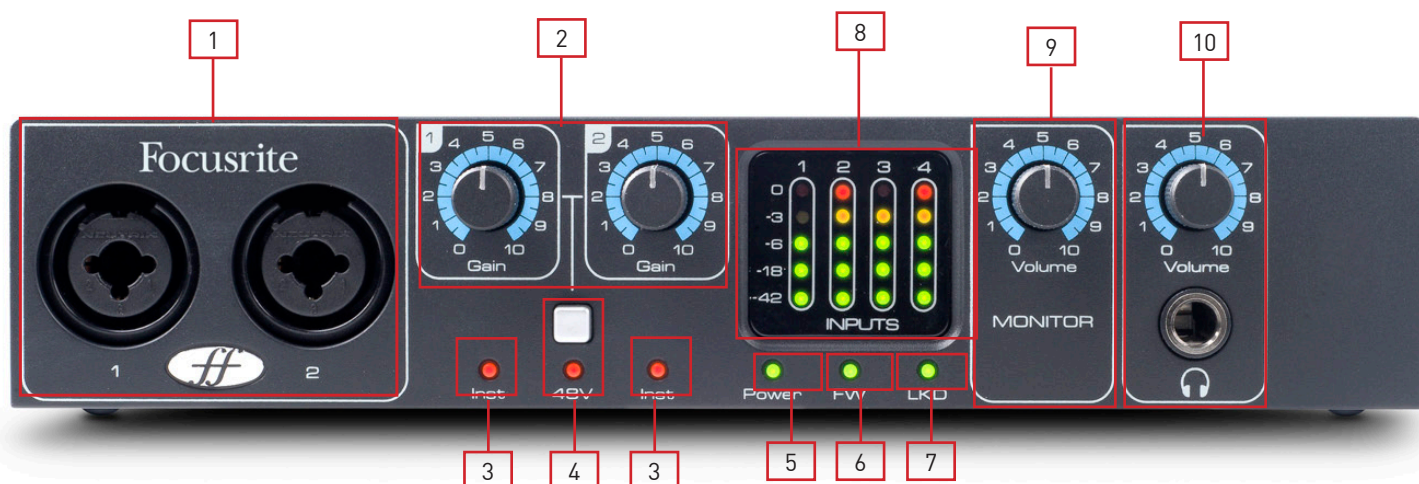

- 1 Canales 1 y 2 con entradas Combo XLR para Mic / Línea / Instrumento
- 2 Control de ganancia para los canales 1 y 2
- 3 LED de instrumento para los canales 1 y 2
- 4 Conmutador de alimentación phantom con LED para entradas de micro 1-2.
- 5 LED alimentación - Se ilumina cuando la unidad recibe alimentación de una unidad de alimentación externa o conexión FireWire.
- 6 LED (activo) FW - Se ilumina cuando la unidad se conecta al controlador FireWire.
- 7 LED (sincronizado) LKD - Se ilumina cuando la unidad se sincroniza con su reloj interno o fuente de reloj externa
- 8 5 medidores LED independientes para cada canal de entrada -42, -18, -6, -3, 0
- 9 Control del nivel de monitorización
- 10 Control de nivel de auriculares y salida 1/4"

Requisitos del sistema

Macintosh

- OS: Mac OS X 10.4.11 o superior
- Ordenador: Apple Macintosh con puerto FireWire 400
- CPU/Reloj: PowerPC G4/1 GHz o superior (Intel/Dual 1 GHz o superior recomendado)
- Memoria (RAM): 512 MB (1 GB o más recomendado)
- Resolución de pantalla: 1024x768 (1280x1024 o más recomendado)

Windows

- OS: Windows Vista (todas las versiones) o Windows XP SP2 o superior (todas las versiones)
- Ordenador: Compatible con Windows y puerto FireWire 400.
- CPU/Reloj: Pentium o AMD con 1 GHz o superior (Dual 1 GHz o superior recomendado)
- Memoria (RAM): 512 MB (1 GB o más recomendado)
- Resolución de pantalla: 1024x768 (1280x1024 o más recomendado)

Instalación (Windows y Mac)

Aunque nuestro objetivo es proporcionar el software de instalación más reciente junto a la entrega de la interfaz Saffire Pro 24, recomendamos encarecidamente que compruebe la última versión del software en www.focusrite.com antes de empezar a trabajar con su nueva unidad Saffire Pro 24.

POR FAVOR, ANTES DE CONECTAR LA UNIDAD Saffire Pro 24 EN SU ORDENADOR, EJECUTE EL INSTALADOR.

1. Introduzca el disco instalador en la unidad de CD-ROM de su ordenador.
2. Aparecerá una ventana con el siguiente icono del instalador:
Windows - Saffire MixControl-1.3.exe; **Mac** - Install Saffire MixControl-1.pkg
3. Haga doble clic sobre el icono del instalador para iniciar la instalación.
4. Siga la instrucciones que aparecen en la pantalla para completar la instalación.
5. Reinicie el sistema.
6. Conecte la unidad Saffire Pro 24 en su ordenador.

Cuando la instalación haya finalizado, el sistema operativo de su ordenador seleccionará automáticamente la unidad Saffire Pro 24 como su salida de audio predeterminada. Para asegurar que esto ocurra de este modo:

En **Windows Vista**, ir a Inicio > Panel de control > Hardware y Sonido > Sonido > Administrar dispositivos de audio > Ajustar predeterminado en 'Reproducción' y 'Grabación' a 'Saffire Audio'.

En **Windows XP**, ir a Inicio > Panel de control > Dispositivos de sonido y audio > Dispositivos de sonido, voz y audio > pestaña Audio > Ajustar Reproducción y grabación de sonido a Saffire Pro Audio'.

En **Mac OSX**, ir a Preferencias del sistema > Sonido > Ajustar la entrada y la salida a 'Saffire'.

Para acceder a opciones más concretas de configuración en un Mac, ir a Aplicaciones > Utilidades > Configuración Audio Midi.

Configuración de audio en la DAW

La unidad Saffire Pro 24 es compatible con cualquier DAW o aplicación de audio que utilice controladores ASIO (Windows) y Core Audio (Mac).

Es probable que la aplicación de audio no reconozca automáticamente el dispositivo utilizado para la entrada y salida de audio.

Por ello, es necesario seleccionar 'Saffire' como el controlador ASIO (Windows) o controlador Core Audio (Mac) en la página de configuración de audio de la aplicación.

Consulte el manual de su aplicación si no está seguro de qué controlador elegir (ASIO o Core Audio).

Arquitectura de la interfaz Saffire Pro 24 DSP

La interfaz Saffire Pro 24 no se limita al simple envío de audio a/desde el ordenador. Gracias al software Saffire MixControl, es posible re-enviar las señales de audio a cualquier salida, así como crear mezclas personalizadas que después podrá enviar a los artistas de grabación, material de procesamiento externo o consola de mezclas.

Los diagramas siguientes proporcionan una vista general de las rutas de audio de la unidad Saffire Pro 24 cuando adopta configuraciones de entrada óptica y frecuencias de muestreo diferentes.

Las entradas hardware se encaminan directamente hacia las entradas de la aplicación de audio. La siguiente tabla muestra las distintas opciones de direccionamiento.

44.1 kHz / 48 kHz Óptica como ADAT

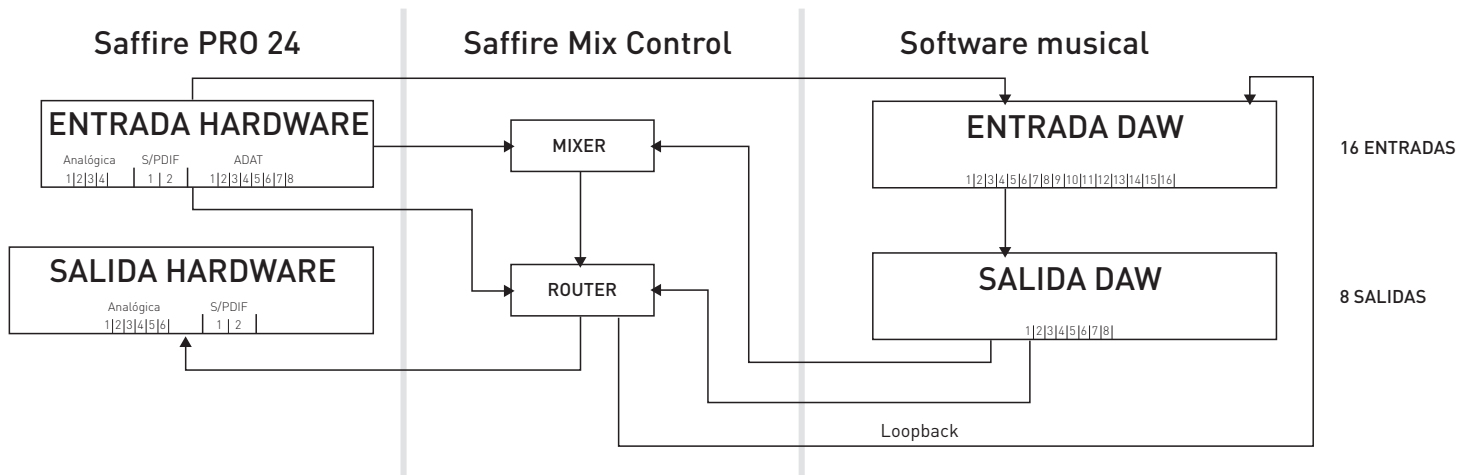

ENTRADA HARDWARE	ENTRADA DAW
Analógica 1-4	1-4
S/PDIF 1-2 (RCA)	5-6
ADAT 1-8 (Opt)	7-14
Loopback 1-2	15-16

44.1 kHz / 48 kHz Óptica como S/PDIF

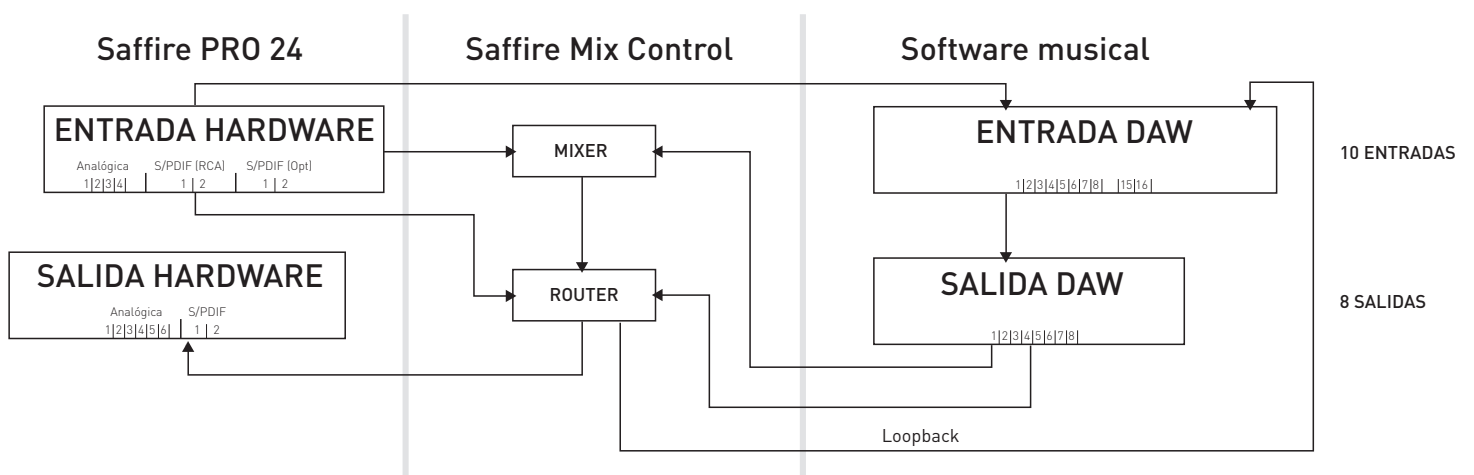

ENTRADA HARDWARE	ENTRADA DAW
Analógica 1-4	1-4
S/PDIF 1-2 (RCA)	5-6
S/PDIF 3-4 (Opt)	7-8
Loopback 1-2	15-16

*LAS ENTRADAS DAW 9-14 son redundantes

88,2 kHz / 96 kHz Óptica como ADAT

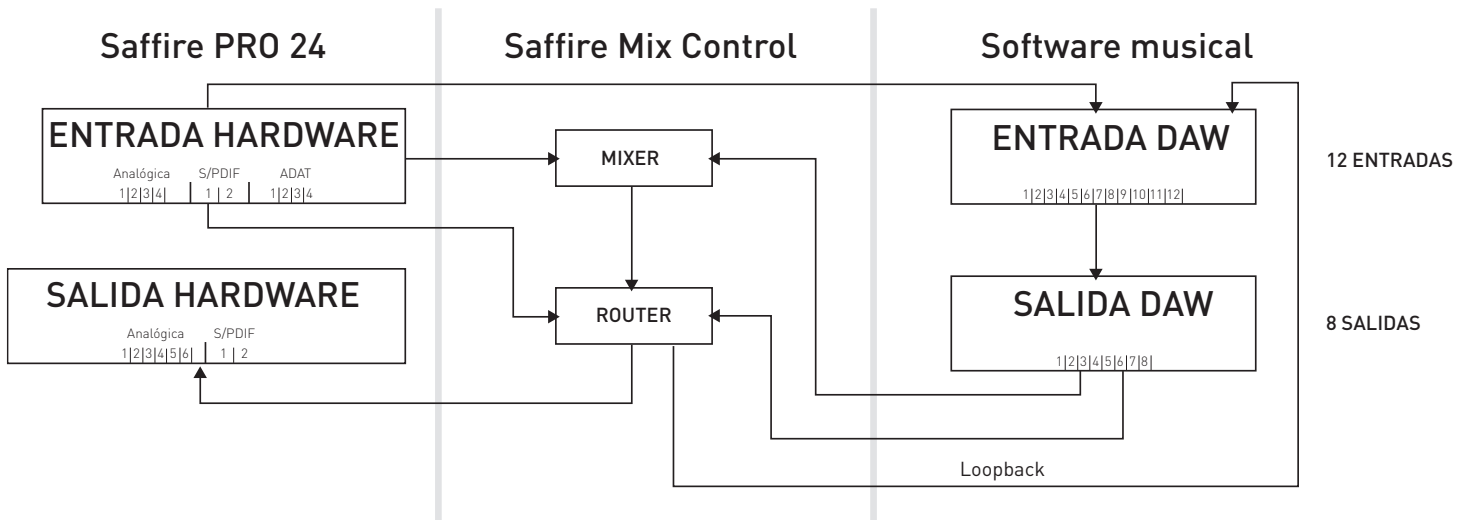

ENTRADA HARDWARE	ENTRADA DAW
Analógica 1-4	1-4
S/PDIF 1-2 (RCA)	5-6
ADAT 1-4 (Opt)	7-10
Loopback 1-2	11-12

88.2 kHz / 96 kHz Óptica como S/PDIF

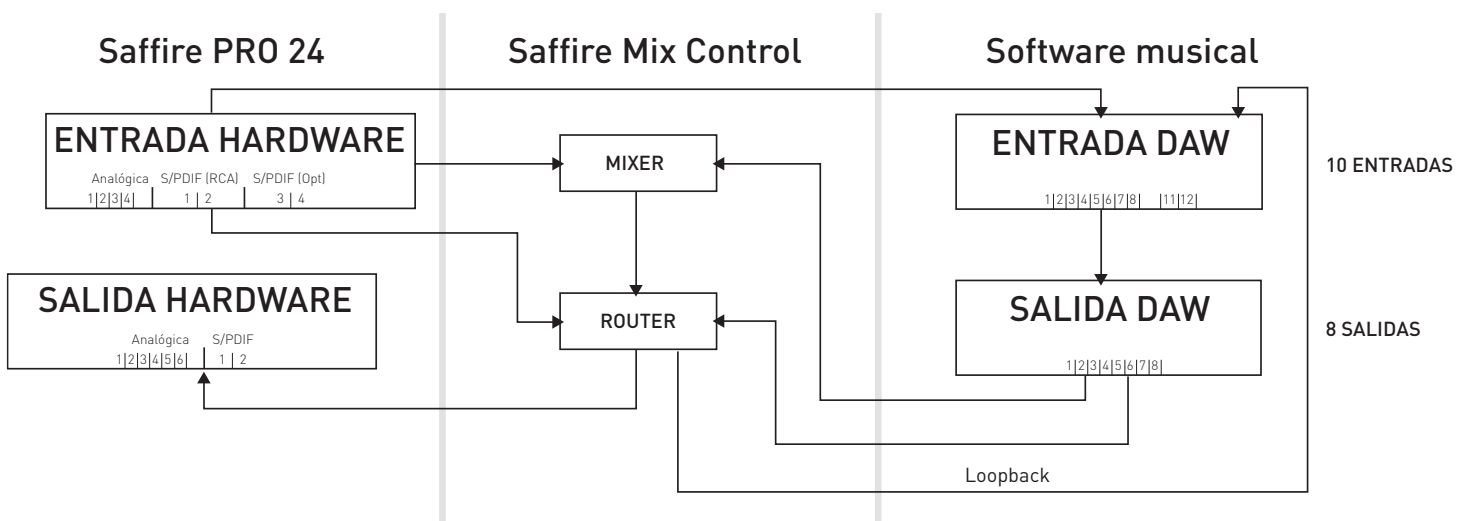

ENTRADA HARDWARE	ENTRADA DAW
Analógica 1-4	1-4
S/PDIF 1-2 (RCA)	5-6
S/PDIF 3-4 (Opt)	7-8
Loopback 1-2	11-12

*LAS ENTRADAS DAW 9-10 son redundantes

Saffire MixControl

El software Saffire MixControl permite el envío y mezcla flexibles de todas las señales de audio hasta las salidas de audio físicas, así como el control de los niveles de monitorización de la salida. La selección de las frecuencias de muestreo, sincronización digital y tamaños de búfer (sólo Windows) se puede realizar desde el software Saffire MixControl.

Para abrir Saffire MixControl.

Windows

Inicio > Programas > Focusrite > Saffire MixControl.

Mac

Abrir Finder > Aplicaciones > Saffire MixControl.

Este es el aspecto que tiene la interfaz gráfica de Saffire MixControl en la pantalla de su ordenador.



1. Mezclador
2. Pestaña Mix seleccionada
3. Canal de entrada del mezclador
4. Canal de salida de la mezcla seleccionado
5. Sección Pre-amp y Routing
6. Sección Monitor
7. Sección Device Status

Sección Pre-amp

Si conecta un micrófono en la unidad Saffire Pro 24, deberá conectar un cable XLR a las entradas combi del panel frontal. Si conecta una señal de nivel de línea o instrumento en las entradas combi, deberá seleccionar Line o Inst en la sección Pre-amp.



Las señales de nivel de línea adicionales pueden conectarse a las entradas 3 y 4 en la parte posterior de la unidad. La ganancia Pre-amp para las entradas 3 y 4 pueden ajustarse en las posiciones Lo (Low gain; ganancia baja) o Hi (High gain; ganancia alta). Los niveles de entrada máxima antes de la saturación de la señal son:

Low Gain: 0 dBFS = +16 dBu

High Gain: 0 dBFS = -10 dBV (~-6dBu)

Sección Mixer (mezclador)

El software Saffire MixControl incluye un total de 8 mezclas, cada una con un máximo de 18 canales. El total de 8 canales de mezcla está constituido por 8 mezclas mono o 4 mezclas estéreo, (o cualquier combinación mono/estéreo).

Cada mezcla puede contener hasta 18 de las 24 señales de entrada potenciales, y puede enviarse a cualquier número de salidas.

Todas las mezclas comparten las mismas fuentes de entrada, pero el resto de controles del mezclador son independientes para cada mezcla.

La sección Mixer se utiliza para crear mezclas con fines de monitorización. Las mezclas creadas no afectan a cómo se encaminan las entradas de audio a la DAW, ni tampoco al nivel de audio de la señal de grabación. Los ajustes realizados en la sección Mixer del software Saffire MixControl sólo afectan a lo que se escucha en las salidas de la mezcla.

Por lo tanto, los niveles de grabación enviados a la DAW sólo se verán afectados por los ajustes de la ganancia de entrada en la unidad Saffire Pro 24, y no en el mezclador.

La sección Mixer resulta útil en la creación de mezclas simultáneas. Por ejemplo, cuando desee proporcionar al músico una mezcla de monitorización a través de auriculares distinta de la mezcla que se escuchará a través de los monitores.

Para el músico, lo más importante es poder escuchar la pista de acompañamiento y un poco de la señal que está siendo grabada. Por el contrario, el técnico necesita escuchar principalmente la señal que está siendo grabada y un poco de la pista de acompañamiento.

Por ello, conviene crear una mezcla distinta para músico y técnico con los niveles apropiados para cada uno de ellos. Cada mezcla independiente se creará en una pestaña Mix distinta.

Pestaña Mixer

Para seleccionar una mezcla, pulse sobre la pestaña Mixer correspondiente.



Canal de entrada

He aquí una imagen de 2 canales de entrada del mezclador. Más abajo encontrará la descripción de todos los componentes de los canales del mezclador.



Selección de la fuente de audio



Cuando no haya ninguna señal de entrada en el canal del mezclador, el visor mostrará "Off".

Al pulsar sobre el área "Off", aparece una lista con todas las entradas disponibles para ese canal. En esta situación están disponibles todas las entradas digitales y analógicas ('Anlg'), así como las salidas de la DAW.

Durante la selección de una fuente en un canal estéreo, si elige una entrada impar para el canal izquierdo, el siguiente número par se auto-seleccionará para el canal derecho, y viceversa.

Tenga en cuenta que si una entrada ya ha sido seleccionada, aparecerá de color gris y no podrá ser seleccionada de nuevo. Es necesario de-seleccionar la entrada de la pista asociada antes de poder re-seleccionar dicha entrada en otra pista.

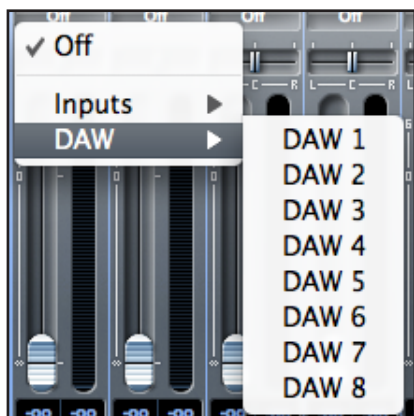

Para incorporar los sonidos de la DAW u otros programas en el mezclador, se ha de seleccionar 'DAW 1' y 'DAW 2' en una pista de entrada estéreo.

Deslizador Pan

El deslizador Pan se utiliza para posicionar la señal de audio entre los altavoces izquierdo y derecho.

Si mueve el deslizador horizontal de izquierda a derecha, la señal de audio se moverá de izquierda a derecha dentro del campo estéreo, es decir, la señal se desvanece entre dos salidas de audio como Monitor Izq. y Der.



En una pista estéreo, el deslizador afecta a la señal de audio del siguiente modo: cuando el deslizador está colocado en el extremo izquierdo, sólo se escucha el canal izquierdo, y cuando está colocado en el extremo derecho, sólo se escucha el canal derecho.

Fader



El fader se utiliza para ajustar la señal de audio de la monitorización dentro del mezclador activo.

Pulse el fader con el ratón y arrástrelo hasta cualquier posición. Pulse dos veces sobre el fader para ajustarlo a 0.

El intervalo de valores del fader abarca entre $-\infty$ y $+6$ dB; el cuadro inferior ofrece el valor actual.

Medidor

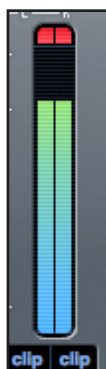

El medidor muestra el nivel de señal de la fuente de entrada del canal. El cuadro inferior ofrece el nivel de señal máximo actual.

La medición es siempre pre-fade, mostrando el nivel de la señal en la entrada. Por lo tanto, el nivel del fader no tiene ningún efecto sobre el medidor.

Indicación de saturación

Si el área roja situada en la parte superior del fader se ilumina, significa que el nivel de la señal es demasiado alto.

Para reducir el nivel de la señal puede usar los controles de ganancia del panel frontal para las entradas analógicas, de los dispositivos externos conectados a las entradas digitales, o de la aplicación de audio.

Cuando haya reducido los niveles de ganancia, pulse sobre el área roja para restaurar la indicación de saturación.

Mute (Silencio)



Al pulsar este botón se silencia la señal. El color rojo indica que la función Mute está activa.

Solo



Al pulsar este botón se activa la señal en 'solo'. El nivel del fader afectará al nivel de la señal en 'solo'.

El color amarillo indica que la función Solo está activa.

PFL (pre-escucha)



Al pulsar este botón se pone en 'solo' la señal, la cual es enviada automáticamente a Monitor 1 y 2. El nivel de la señal en 'solo' es de pre-escucha (es decir, no es afectada por el nivel del fader). El color verde indica que la función PFL está activa.

Stereo (estéreo)



Al pulsar este botón se combinan 2 canales mono en 1 canal estéreo.

Nombre de la pista

Por defecto, cada pista es asignada con un número. Pulse dos veces sobre la pista para asignarle un nombre más apropiado, por ejemplo, 'Vocal Mic'.



Canal de salida de la mezcla



El canal de salida de la mezcla es donde todos los canales de entrada se mezclan entre sí y se envían como una sola señal. El canal de salida permite regular el nivel global de la mezcla. Puede enviar una mezcla a cualquier salida, o a todas las salidas del hardware; si selecciona una sola salida, ésta se mostrará en la parte superior del canal de salida. Si selecciona varias salidas, el visor mostrará "Many..." ("Muchas...").

El botón estéreo determina si el canal de salida opera en modo Mono o Estéreo. Cuando el canal está ajustado en estéreo, la pestaña correspondiente a esa mezcla aumenta su tamaño al doble. Esto es debido a que la versión estéreo ocupa dos canales del número total de canales de salida disponibles.

Tenga en cuenta que al pulsar el botón 'Solo' en un canal de salida, ese canal (es decir, la mezcla global) tendrá la función Solo activada y será enviado a las salidas Monitor 1 y 2. Este botón no anula a los restantes botones de 'solo' pulsados.

Para nombrar la mezcla actual, escriba el nombre deseado en el campo de texto situado debajo del canal de salida. El nombre aparecerá en la pestaña Mix. Por ejemplo, Mix 1 puede renombrarse como "Monitor Mix", y Mix 5 como "Headphone 1 Mix".

Para copiar una mezcla existente en otra mezcla, pulse sobre "Copy Mix To..." y seleccione la mezcla sobre la que desea realizar la copia. Tenga en cuenta que las mezclas estéreo sólo pueden copiarse en mezclas estéreo, y las mezclas mono, en mezclas mono. Por lo tanto, asegúrese de que ha configurado correctamente las opciones estéreo o mono en los canales de salida antes de proceder con la copia.

Pulse sobre "Sel..." para visualizar el menú desplegable de los destinos de salida disponibles para la mezcla seleccionada (véase el menú desplegable en la captura de pantalla situada en el lado izquierdo de esta página). Seleccione una salida en este menú con el fin de elegir el destino de salida para la mezcla seleccionada.

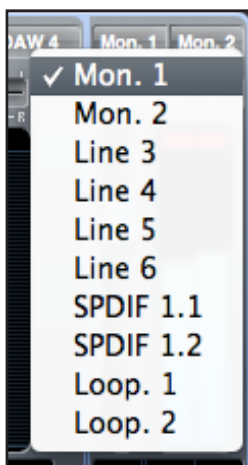

Sección Routing

La sección de routing permite seleccionar las fuentes de audio y las salidas físicas a las que se enviarán dichas fuentes directamente.

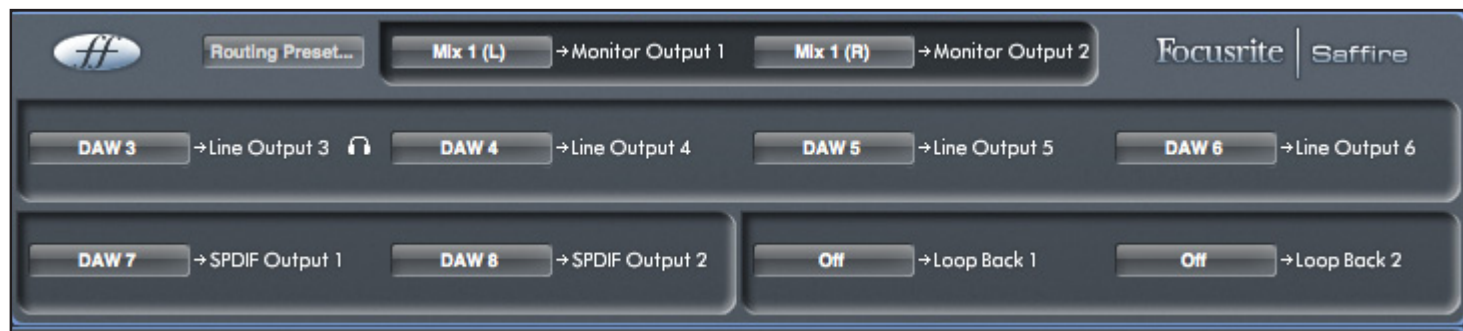

Esta sección muestra todas las salidas físicas de la unidad Saffire Pro 24; la selección del flujo de audio que se envía a cada salida se efectúa en el menú desplegable situado a la izquierda de la salida.

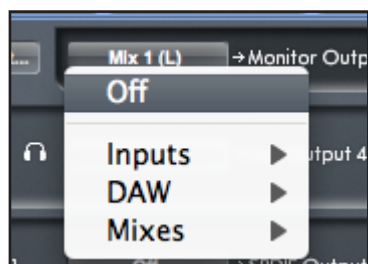

Si pulsa en el cuadro situado a la izquierda de la etiqueta de salida, aparece una lista con todas las fuentes de salida de audio disponibles.

Las fuentes disponibles son:

- Todos los flujos de entrada (Anlg. 1-4; S/PDIF; ADAT)
- Todos los flujos de reproducción de la DAW (DAW 1 - 8)
- Todas las mezclas del mezclador (Mix 1 - 8)

Si ha proporcionado un nombre a la mezcla (pulsando en la sección nombre de la pista – véase el capítulo anterior), el nombre aparecerá reflejado como el nombre fuente de la mezcla.

Tenga en cuenta que la sección de routing está vinculada a la selección realizada en la configuración del canal de destino para la salida del mezclador. Si tiene salidas pre-asignadas de cuando creó la mezcla, las selecciones de routing aparecerán configuradas. De manera similar, si modifica la fuente de audio en la sección de routing, la salida de la mezcla cambiará automáticamente.

La salida 'Headphones 1' (auriculares) es idéntica a las salidas de línea 3 y 4. Es decir, todo el audio enviado a las salidas de línea 3 y 4 se escuchará en la salida Headphones Izq. y Der.

Cuando se trabaja con frecuencias de muestreo de 88.2 kHz o 96 kHz, el número total de canales ADAT disponibles se reduce a 4 - "ADAT SMUX". Con estos valores de frecuencia de muestreo, los canales ADAT 5-8 para la conexión ADAT se muestran de color gris.

Routing Presets (presets para el routing)

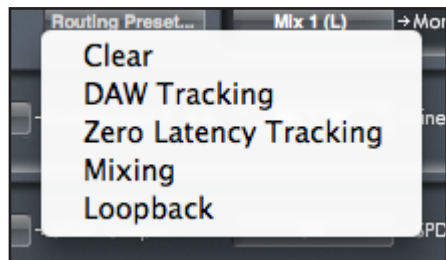

Estos presets proporcionan un punto de partida en la creación de configuraciones personales para el routing y el mezclador. Asimismo, permiten configurar rápidamente el routing para la grabación (monitorizando las entradas); para la mezcla (enviando señales a los procesadores o mezcladores externos); o para el looping interno (enviando el audio internamente entre las aplicaciones de audio).

Clear

Esta opción desactiva el routing de la salida. Puede usarse para reconfigurar el routing cuando se necesita reiniciar una configuración desde cero, evitando así tener que deshabilitar manualmente todas las funciones.

DAW Tracking

Esta opción se utiliza en la etapa inicial de la grabación. Configura automáticamente las salidas 1 y 2 de la DAW hacia todas las salidas de línea y, por consiguiente, a los monitores principales (1+2) y salidas de auriculares 1 y 2. Todos los canales de entrada deben monitorizarse desde la misma DAW.

Zero Latency Tracking

Esta opción se utiliza en el proceso de grabación. Envía automáticamente las salidas Mix 1 y 2 a todas las salidas de línea simultáneamente y, por consiguiente, a los monitores principales (1+2) y salidas de auriculares 1 y 2. Las entradas de línea y salidas de la DAW deben ajustarse a Mix 1 para que la monitorización de estas fuentes se produzca con latencia cero. Es recomendable comprobar que no se está monitorizando simultáneamente una misma señal a través de la DAW y del software ya que, de lo contrario, dicha señal estaría monitorizada dos veces (una directamente desde el programa Saffire MixControl Y otra (con latencia) desde la DAW.)

Mixing

Esta opción se utiliza en la mezcla. Durante el envío de señales al mezclador o unidad de procesamiento externa, las salidas hardware suelen configurarse exactamente igual a las salidas de la DAW. Las salidas de la aplicación se envían directamente a las salidas de línea con el mismo número asignado. (salidas DAW 1-10 a salidas Monitor 1-2; salidas de línea 1-2)

Loopback

Se utiliza para grabar desde un programa a otro. Esta opción permite grabar audio desde el navegador de Internet (por ejemplo) a una DAW, o desde una DAW a otra.

Para evitar la retroalimentación del audio, compruebe que la DAW de destino no está configurada para la monitorización de sus entradas. Por otro lado, asigne las salidas 3 y 4 en la DAW de destino; de este modo podrá monitorizar las entradas sin que se produzca la retroalimentación de la señal en el flujo de la grabación.

Sección Monitor

Los niveles de salida de las salidas de monitorización y de línea se configuran en la sección Monitor. Esta sección permite ajustar la unidad Saffire Pro 24 para que el control 'Monitor' del panel frontal controle las salidas deseadas como, por ejemplo, unos monitores estéreo o un sistema surround. El control 'Monitor' también puede desactivarse en ocasiones específicas; por ejemplo, cuando el control de volumen es requerido para regular un par de monitores activos pero no para controlar las salidas adicionales enviadas a un compresor externo. Otros controles disponibles en esta sección son Mute, Dim y Mono.



Botones de activación del control de monitorización (1 a 6)



Estos botones indican cuales son las salidas controladas por la sección Monitor en la interfaz gráfica situada justo debajo de los seis botones. La unidad Saffire Pro 24 proporciona un elemento de control manual sobre los niveles de volumen; por otro lado, dependiendo de la configuración de monitorización, el usuario puede elegir si desea controlar desde un simple par de altavoces hasta seis altavoces simultáneamente, o ningún altavoz.

(La sección Monitor del software Saffire MixControl no afecta a ninguno de los niveles de las salidas digitales. Utilice los niveles de salida de la DAW para regular los niveles de las salidas digitales.)

Cada botón cuenta con tres posiciones de ajuste:



Azul - la salida está controlada por la sección Monitor.



Rojo - la salida no está controlada por la sección Monitor y aparece silenciada.



Gris - la salida no está controlada por la sección Monitor y aparece configurada en su nivel máximo.
Para asignar la opción Gris a un botón, pulse Mayús + Clic.

ADVERTENCIA: Si el botón de control de monitorización está ajustado en 'Gris', la señal enviada a esa salida se reproducirá con el volumen máximo. Esto puede hacer que la señal enviada a los altavoces, auriculares u otros dispositivos externos sea extremadamente alta. Compruebe el ajuste de los niveles (en la DAW o en el Mixer del software Saffire MixControl) antes de asignar la opción Gris al botón de monitorización.

Menú desplegable Monitor Presets

Estos presets permiten modificar rápidamente las configuraciones típicas de monitorización.



Para que los presets de monitorización funcionen, es necesario tener los altavoces conectados a las salidas de línea, tal y como se muestra en la siguiente imagen.

Monitorización de sonido surround: Quad, 2.1 o 5.1.

Line out	Altavoz
1	Izquierdo
2	Derecho
3	Central
4	Sub Woofer
5	Posterior izquierdo
6	Posterior derecho

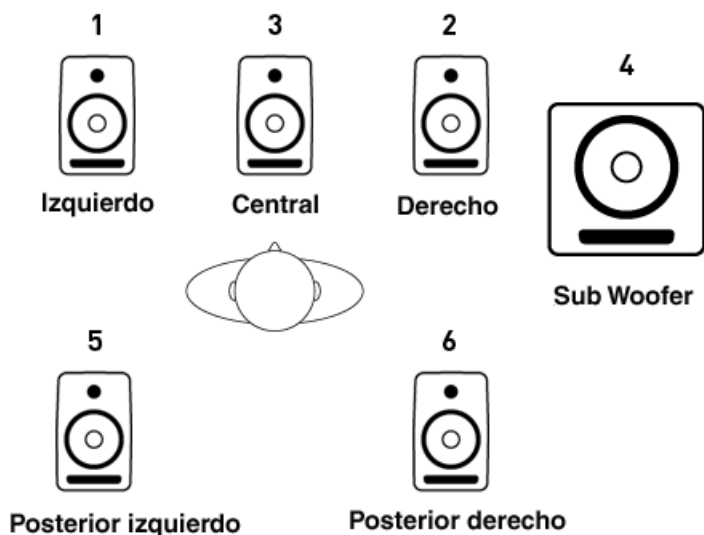

Configuración de los altavoces: Principal, Mediano, Mini

Line out	Altavoz
1	Principal Izq.
2	Principal Der.
3	Mediano Izq.
4	Mediano Der.
5	Mini Izq.
6	Mini Der.

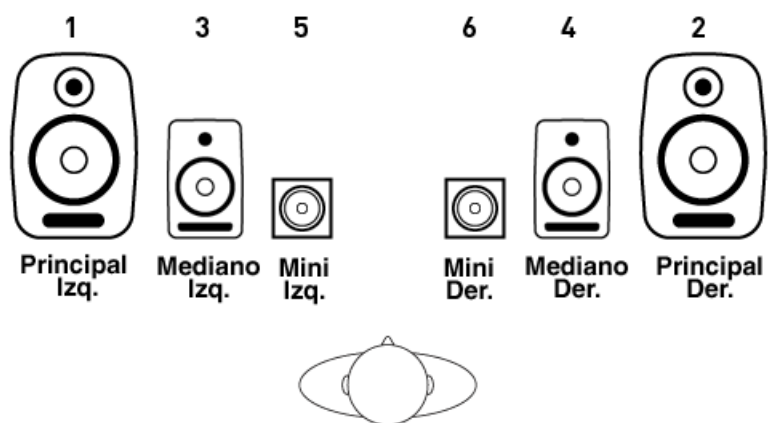

Monitor Presets

Nombre del preset	Salida
Off - no hay botones de control de monitorización habilitados; no se escucha ningún sonido en las salidas analógicas.	
Mono - la señal de salida es enviada al altavoz Central / Mono exclusivamente (salida de línea 3.) El resto de canales está silenciado.	Salida - 3
Stereo - las salidas son enviadas a los altavoces estéreo (salida Monitor 1 y 2.) El resto de canales está silenciado.	Salidas - 1,2
Quad - las salidas son enviadas a las salidas Monitor 1 y 2, y a las salidas de línea 5 y 6. El resto de canales está silenciado.	Salidas - 1,2,5,6
2.1 Surround - las salidas son enviadas a los altavoces estéreo (salida Monitor 1 y 2) y Sub (salida de línea 4).	Salidas - 1,2,4
5.1 Surround - las salidas son enviadas a todos los altavoces 5.1. El resto de canales está silenciado.	Salidas - 1,2,3,4,5,6
Mid + Phones 1 - las salidas son enviadas a los altavoces medianos y Auriculares 1.	Salidas - 3,4
Mini - las salidas son enviadas a los altavoces Mini.	Salidas - 5,6

Controles de la sección Monitor

Los siguientes controles de la sección Monitor afectan a los canales seleccionados para el control de monitorización (indicado con un botón azul, véase más arriba.)

Control para regular el nivel de monitorización



Este control permite ajustar el nivel de salida de todas las salidas asignadas. Utilice el ratón para ajustar el nivel de salida; esto afecta a todas las salidas asignadas (tal y como lo indica el botón azul). El visor dB muestra el ajuste actual del control de monitorización.

Tenga en cuenta que el control de monitorización solamente afecta a las salidas 1 y 2, y que se trata de un control de volumen adicional situado en la parte superior del ajuste de nivel de monitorización en el software Saffire MixControl.

Conmutador Dim



Atenúa el nivel de salida en 18 dB.

Conmutador Mute



Silencia la salida.

Conmutador Left Mute



Silencia la salida de la izquierda.

Conmutador Right Mute



Silencia la salida de la derecha.

No olvide que los botones Dim, Mute y Mono sólo afectan a las salidas seleccionadas para el control (es decir, la opción Azul) en la sección de control de monitorización.

Sección Device Status (estado del dispositivo)



Esta sección refleja la frecuencia de muestreo, la sincronía y los controladores de la unidad Saffire Pro 24. Si desea usar la unidad Saffire Pro 24 con dispositivos digitales externos, ajuste la frecuencia de muestreo deseada para la sincronización externa.

Visor de la frecuencia de muestreo

Muestra la frecuencia de muestreo actual de la unidad Saffire Pro 24. Para modificar este valor, pulse sobre la frecuencia de muestreo resaltada en rojo y seleccione 44.1 kHz, 48 kHz, 88.2 kHz o 96 kHz,

Atención: es absolutamente necesario cerrar la aplicación DAW ANTES de efectuar ningún cambio en la frecuencia de muestreo; de no hacerlo, la aplicación podría generar algunos efectos nada deseables.

Visor 'Sync source'



Muestra la fuente de sincronía seleccionada (visor rojo) – Para modificarla, pulse sobre el valor resaltado en rojo y seleccione SPDIF -OPT, SPDIF, ADAT o Internal.

Visor 'Sync source locked'

Muestra “Locked” cuando la unidad Saffire Pro 24 se ha sincronizado con éxito con una fuente de sincronía específica.

Si el visor muestra el mensaje “No Lock”, significa que la unidad no ha podido sincronizarse con la señal S/PDIF o ADAT externa. Si este es el caso, compruebe que los cables digitales están bien conectados y que los dispositivos digitales externos han sido configurados como dispositivos master.

FireWire Driver

Cuando la unidad Saffire Pro 24 está conectada al ordenador a través de FireWire, el visor debe mostrar “Connected” en todo momento. Si muestra “Disconnected”, compruebe los cables de conexión, el interruptor de alimentación, etc. Si el mensaje “Disconnected” no desaparece, reinicie su sistema y vuelva a poner en marcha la interfaz Saffire Pro 24.

Campo de texto para el nombre de la unidad

Permite nombrar la unidad Saffire Pro 24. Pulse dos veces en el campo e introduzca el texto deseado. Pulse Intro en el teclado del ordenador para completar la operación.

Menú Settings (Configuración)

Se trata de un menú desplegable que contiene todos los elementos que le permitirán definir configuraciones globales o de sistema diferentes.

Es la única parte del software Saffire MixControl que difiere en los sistemas Windows y Mac.

Mac

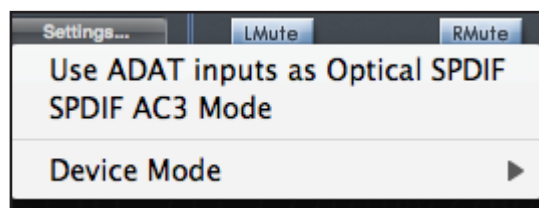

Windows

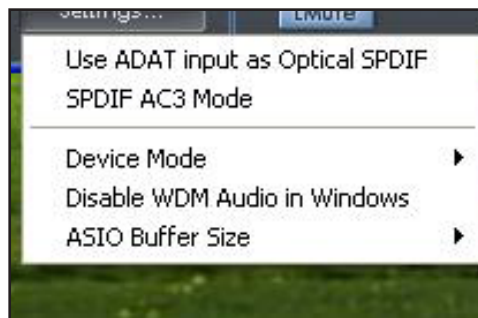

Use Optical ADATs as S/PDIF (Usar ADAT óptico como S/PDIF)

Permite ajustar el formato del conector de entrada óptica digital. El flujo puede ser ADAT o S/PDIF. (Resulta útil para los usuarios que disponen de material S/PDIF con un solo conector óptico.) Tenga en cuenta que el audio enviado a la salida óptica S/PDIF es siempre el mismo que el audio enviado a la salida RCA.

S/PDIF AC3

Permite el envío directo del flujo AC3 a través de las salidas S/PDIF. [AC3 es audio 5.1 codificado; por ejemplo, la señal de un lector DVD se envía a través de un cable S/PDIF (RCA u óptico) hasta el decodificador 5.1]

Device Mode (modo dispositivo)



Normal Mode (modo normal)

El rendimiento de la interfaz Saffire Pro 24 depende del tamaño de búfer especificado en la DAW (Mac,) o del tamaño de búfer ASIO (Windows.)

Safe Modes 1-3

Los Safe Modes 1-3 ofrecen niveles crecientes de tamaño de búfer.

Si está experimentando clics, pops o saltos en el audio, es probable que el material de hardware conectado a su ordenador esté afectando al rendimiento de los dispositivos de audio FireWire conectados. Antes de eliminar este material de hardware (tarjeta gráfica, tarjeta para conexión inalámbrica, etc), asigne un ajuste de latencia mayor para ver si así se resuelve el problema.

Disable WDM Audio in Windows (Windows Only) [Deshabilitar el audio WDM en Windows (sólo Windows)]

Seleccione esta opción para garantizar la reproducción del audio de la DAW a través de la unidad Saffire Pro 24.

Con esta selección, ni los sonidos de Windows, ni los sonidos de otras aplicaciones de audio se reproducirán a través de la interfaz Saffire Pro 24. Esta opción evita la reproducción de audio a través de la unidad cuando se está trabajando con una DAW específica. Es especialmente útil cuando hay otros programas con frecuencias de muestreo distintas a la de la DAW en ejecución.

ASIO Buffer Size (Windows Only) [Tamaño de búfer ASIO (sólo Windows)]

Permite ajustar el tamaño de búfer del controlador ASIO.



Un tamaño de búfer reducido provoca una latencia baja, pero a costa de los recursos del ordenador. Los valores de búfer elevados originan latencias más altas pero consumen menos recursos de CPU. Si está usando muchos efectos e instrumentos virtuales en su proyecto musical y el uso de la CPU es elevado, aumente el tamaño de búfer para reducir el consumo de los recursos.

Menú File (Archivo)

Mac

File	Help
Open...	⌘O
Save	⌘S
Save As...	⇧⌘S
Restore Factory Defaults	
Save To Hardware	
Load From Hardware	

Windows

File	Help
Open...	Ctrl+O
Save	Ctrl+S
Save As...	Ctrl+Shift+S
Restore Factory Defaults	
Save To Hardware	
Load From Hardware	

Open - Abre el diálogo Abrir de File; permite la selección de cualquier configuración pre-grabada de Saffire MixControl.

Save - Abre el diálogo Guardar de File; permite guardar una configuración de Saffire MixControl en la ubicación seleccionada. Cada vez que guarde el archivo, se sobrescribirá el archivo anterior guardado.

Save As - Abre el diálogo Guardar de File; permite guardar una configuración de Saffire MixControl en la ubicación seleccionada. Esta opción permite conservar el archivo anterior y crear uno nuevo con un nombre distinto.

Restore Factory Default - Permite restaurar todos los valores predeterminados de la unidad Saffire Pro 24. Si, por ejemplo, recupera los ajustes de fábrica del mezclador, routing y monitorización, podrá volver a crear una configuración nueva.

Save to Hardware - Guarda la configuración actual de Saffire MixControl en la interfaz Saffire Pro 24. En el caso de que quiera usar la unidad Saffire Pro 24 en otro ordenador distinto al actual y conservar la configuración, seleccione esta opción. Tenga en cuenta que el software Saffire MixControl no carga los ajustes del dispositivo automáticamente (esto sobrescribiría la configuración actual); por ello, la configuración debe cargarse manualmente.

Load from Hardware - Carga la configuración guardada en la unidad Saffire Pro 24 en el software Saffire MixControl.

Como puede observarse en las capturas de imagen anteriores, las funciones 'Open', 'Save' y 'Save as' disponen de comandos de teclado propios. Se trata de los comandos de teclado habituales para estas funciones; le ayudarán a ganar tiempo si está acostumbrado a modificar constantemente sus ajustes entre sesiones.

Especificaciones

Entradas de micrófono 1-2

- Respuesta en frecuencia: 20 Hz - 20 kHz +/- 0,1 dB
- Rango de ganancia: +13 dB hasta 73 dB
- THD+N: 0,001% (medido a 1 kHz con un filtro pasa-banda de 20 Hz/22 kHz)
- Ruido EIN: 124 dB análogo a digital (medido con una ganancia de 60 dB y terminación de 150 ohmios (filtro pasa-banda 20 Hz/22 kHz)
- Impedancia de entrada: 2K ohmios

Entradas de línea (Entradas 1-2)

- Respuesta en frecuencia: 20 Hz - 20 kHz +/- 0,1 dB
- Rango de ganancia: -10 dB hasta + 36 dB
- THD+N: < 0,001% (medido con una entrada de 0 dBFS y filtro pasa-banda 22 Hz/22 kHz)
- Ruido: -90 dBu (filtro pasa-banda 22 Hz/22 kHz)
- Impedancia de entrada: >10k ohmios

Entradas de línea 3-4

- Respuesta en frecuencia: 20 Hz - 20 kHz +/- 0,1 dB
- Intervalo de ganancia: Conmutable entre +16 dBu o -10 dBV para 0 dBFS (entradas balanceadas)
- THD+N: 0,003% (medido a 1 kHz con un filtro pasa-banda de 20 Hz/22 kHz)
- Ruido: -100 dBu (filtro pasa-banda de 22 Hz/22 kHz)
- Impedancia de entrada: >10k ohmios

Entradas de instrumento (Entradas 1 y 2)

- Respuesta en frecuencia: 20 Hz - 20 kHz +/- 0,1 dB
- Rango de ganancia: +13 dB hasta 73 dB
- THD+N: 0,004% (medido con una entrada de 0 dBu y filtro pasa-banda de 20 Hz/22 kHz)
- Ruido: -87 dBu (filtro pasa-banda de 20 Hz/22 kHz)

Salidas de audio analógicas (Salidas 1-6)

- 6 Salidas balanceadas electrónicamente
- Nivel de salida máximo (0 dBFS): +16 dBu
- THD+N: 0,001% (entrada de 0 dBFS, filtro pasa-banda de 20Hz/22kHz)

Rendimiento digital

- Rango dinámico A/D = 105 dB (ponderado A), todas las entradas analógicas
- Rango dinámico D/A = 105 dB (ponderado A), todas las salidas analógicas
- Fuentes de reloj:
 - Reloj interno
 - Sync a Word Clock en entrada SPDIF (RCA)
 - Sync a Word Clock en entrada ADAT
 - Sync a Word Clock en entrada óptica SPDIF (si habilitada)
- Tecnología JetPLL™ PLL con excelente reducción del jitter para conversión de primera clase.
- Reloj jitter < 250 picosegundos
- Frecuencias de muestreo soportadas: 44.1 kHz, 48 kHz, 88.2 kHz, 96 kHz
- 16 canales de entrada al ordenador: Analógico (4), SPDIF (2), ADAT (8) y Mix Loopback (2).
- 8 canales de salida del ordenador: Analógico (6), SPDIF (2).
- 16 entradas asignables por 8 salidas del mezclador.

Conectividad frontal y posterior

Entradas de canal analógicas (Entradas 1-4)

- 2 Mic XLR Combo (canales 1-2) en el panel frontal
- 2 Line ¼" TRS (canales 3-4) en el panel posterior
- Conmutación automática entre Mic / Line (canales 1-2)
- Conmutación entre las entradas Line / Instrument (canales 1-2) a través de la aplicación Saffire MixControl
- Conmutación entre los niveles de ganancia +16 dBu (bajo) y -10 dBV (alto) en las entradas 3-4 a través de la aplicación Saffire MixControl

Entradas de canal digitales (Entradas 9-26) 44.1 - 96 kHz

- Entrada S/PDIF estéreo en formato RCA
- 8 entradas ADAT en el conector óptico; reducción a 4 entradas a 88.2/96 kHz
- La entrada óptica ADAT puede conmutarse a S/PDIF 3/4 en las preferencias de la aplicación (Entrada ADAT deshabilitada)

Salidas de audio analógicas (Salidas 1-6)

- 6 jacks TRS ¼"
- Control de nivel de salida (analógica) para las salidas 1y 2
- Mezcla de auriculares estéreo en ¼" TRS (también enviada a las salidas 3 y 4) con control de volumen independiente

Salidas de canal digitales (Salidas 8-9) 44.1 - 96kHz

- Salida S/PDIF estéreo en formato RCA

Otras E/S

- 1 conector S400 FireWire de 6 pins
- 2 conectores MIDI DIN de 5 pins estándar: Entrada y Salida
- Conector de entrada de alimentación CC (para usar con alimentador universal suministrado)

Indicadores del panel frontal

- 4 5 medidores de entrada, -42, -18, -6, -3 y 0 dBFS
- Indicador "Lock"
- Indicador "Host Connected"
- LED indicador de la actividad de entrada de datos MIDI
- LED indicador de la fuente de entrada de instrumento para los canales 1 y 2

Peso y dimensiones

- Dimensiones: aprox. 21,5 x 4,5 x 22 cm (ancho x largo x prof.)
- Peso: 1,5 kg

Resolución de problemas

Para todas las cuestiones relacionadas con la resolución de problemas, visite la base de datos 'Focusrite Answerbase' en www.focusrite.com/answerbase.

E & O.E.