

vocaster two

사용 설명서

Tell the world
버전 1

Focusrite.com



목차

개요	3	Phone 녹음하기	20
소개	3	블루투스 사용하기	21
하드웨어 특징	4	블루투스 아이콘 색상의 의미는?	22
박스 내용물	5	영상 카메라로 녹음하기	23
시스템 요구사항	5	Vocaster Hub 소프트웨어	24
시작하기	6	마이크 제어하기	25
Easy Start Tool	6	믹스 제어하기	26
Mac 사용자:	7	사용자 컴퓨터로부터 사운드 녹음하기	27
Windows 사용자:	8	루프백 사용 예시	28
iPad 사용자:	9	트랙을 소프트웨어로 녹음하기	28
모든 사용자:	10	하드웨어 기능	29
메뉴얼 등록	10	상단 패널	29
사용자 DAW 내 오디오 셋업	10	후면 패널	31
Hindenburg 내 오디오 셋업	11	사양	32
사용 예시	12	성능 사양	32
마이크로 녹음하기	12	물리적, 전기적 특성	33
오토 게인 사용하기	14	문제 해결	34
메뉴얼 게인 조정	15	저작권 및 법적 고지	34
마이크 음소거	17	크레딧	34
인핸스 사용하기	17		
헤드폰으로 듣기	18		
스피커로 듣기	19		

개요

소개

Vocaster Two 오디오 인터페이스에 오신 걸 환영합니다. Vocaster Two는 최대한 손쉽게 전문가급 팟캐스트를 만들 수 있도록 제작되었습니다.

블로거, 보이스오버 아티스트, 스트리머, 오디오북 크리에이터 등 모든 콘텐츠 크리에이터들은 - Vocaster Two와 포함된 **Vocaster Hub** 소프트웨어를 사용해 컴퓨터나 카메라, iPad로 오디오를 녹음할 수 있습니다.

Vocaster Two는 모든 레벨의 사용자를 위해 제작되었습니다. 오토 게인과 인핸스 등의 기능을 통해 깔끔하고 일관성 있는 녹음을 빠르게 수행할 수 있습니다.

Vocaster Hub 소프트웨어는 단순함을 핵심으로 제작되었습니다. 화면에 나오는 믹서를 통해 녹음 시 완벽한 균형을 맞추고 기본 녹음 제어 기능들에 접근할 수 있습니다.

Vocaster Two 인터페이스에는 두 개의 개별 고품질 마이크 프리앰프가 있어, 각각의 마이크를 사용해 실시간 게스트 인터뷰를 녹음해 최고의 오디오 품질을 구현할 수 있습니다.

Vocaster Two를 제공된 케이블과 USB-C 포트 컴퓨터에 연결하세요. 오디오를 실시간으로 스트리밍하거나 사운드를 녹음해 추후 편집 및 업로드할 수 있습니다.

Vocaster Two는 또한 케이블이나 블루투스를 통해 전화기와 양방향 연결이 가능해, 사용자가 전화기로부터 인터뷰나 다른 오디오를 컴퓨터나 카메라로 녹음할 수 있습니다. 카메라의 오디오 트랙을 영상에 완벽하게 동기화해 녹음하는 것도 가능합니다. 스트림이나 녹음 진행 상황을 헤드폰이나 스피커로 모니터링할 수 있습니다.

Vocaster Two 인터페이스와 포함된 Vocaster Hub 제어 소프트웨어는 Mac과 Windows를 모두 지원합니다.

또한 Vocaster Two는 USB-C 포트를 통해 Apple iPads과 호환되므로, 태블릿 포맷을 통한 추가적인 휴대성과 편리함을 누릴 수 있습니다.

본 사용 설명서에서 원하는 정보를 찾을 수 없다면 support.focusrite.com을 방문해 '시작하기' 섹션, 셋업 가이드, 기술 지원 부문을 확인하세요.

Vocaster Two의 셋업 및 사용 방법을 설명하는 영상은 [시작하기 페이지](#)를 확인하세요.

하드웨어 특징

Vocaster Two를 통해 두 개의 고품질 마이크 중 하나를 Mac 또는 Windows 운영 컴퓨터와 연결할 수 있습니다: 이를 통해 대부분의 노트북 및 태블릿에 내장된 마이크를 사용한 것보다 훨씬 더 좋은 품질의 오디오 녹음을 할 수 있습니다.

마이크 입력은 다이내믹 유형과 콘덴서 유형 등 다양한 마이크 모델을 수용합니다. 콘덴서 마이크를 사용할 경우, Vocaster Two는 마이크 작동에 필요한 팬텀 파워(48V)를 제공합니다.

USB-C 연결을 통해 마이크 신호가 최대 24비트 48kHz 샘플 레이트로 사용자 컴퓨터의 오디오 녹음 소프트웨어에 전달됩니다. (24비트/48 kHz는 팟캐스트 대부분의 표준입니다.)

녹음 소프트웨어가 없는 경우 Hindenburg를 추천합니다. 소프트웨어 패키지에 포함되어 있으며 Vocaster 사용자들에게 무료로 제공됩니다.

3.5 mm 잭 소켓을 통해 Vocaster Two를 전화기에 연결하거나, 블루투스를 사용해 전화기와 연결할 수 있습니다. 비슷한 두 번째 소켓은 영상 카메라에 연결에 사용됩니다.

전화기 커넥터는 TRRS입니다: TRRS로 전화기에서 오디오를 넣거나 뺄 수 있어, 전화기로부터 오디오를 녹음하거나 소로 녹음 중인 다른 오디오를 전화기로 들을 수도 있습니다.

Vocaster Two에는 헤드폰 출력과 스피커 출력이 있습니다: 전면 패널의 ¼' TRS 소켓 두 개는 호스트와 게스트용이며, 후면 패널의 ¼' TRS 소켓 두 개는 스피커 연결용입니다.

전면 패널에 있는 다기능 노브는 마이크의 게인 제어용이며, 다른 노브 두 개는 각각 헤드폰 한쪽의 청취 레벨 설정용입니다.

'호스트' 제어는 외부 모니터 스피커 사용 시 볼륨을 설정합니다. 마이크 제어를 둘러싼 헤일로 미터 두 개는 마이크 신호 레벨을 표시하며 다른 헤일로 하나는 게인 설정을 표시합니다.

불이 켜진 세 버튼은 두개의 마이크 입력 오토 게인 기능을 선택하고 인헨스 기능을 활성화하며, 각 마이크를 음소거합니다.

팬텀 파워, 블루투스 연결, USB 연결 활성화를 표시하는 LED 등들도 있습니다.



박스 내용물

Vocaster Two에는 다음이 포함됩니다:

- USB 케이블(A 또는 C 타입)
- 시작하기 정보(박스 안쪽에 표기)
- 주요 안전 정보

Vocaster Two 소유자는 Hindenburg DAW(디지털 오디오 워크스테이션) 녹음 애플리케이션을 포함한 타 소프트웨어를 사용할 수 있습니다.

focusrite.com/Vocaster 를 방문해 가능한 옵션을 확인하세요.

시스템 요구사항

사용자 컴퓨터의 운용 시스템(OS)의 Vocaster Two 호환 여부를 확인하는 가장 쉬운 방법은 [고객 지원 센터의 호환 정보를 사용하는 것](#)입니다.

시간이 지남에 따라 새로운 운용 시스템이 추가될 수 있으며, 추가 호환 정보를 확인하려면 다음 링크에서 고객 지원 센터의 정보를 검색하세요: support.focusrite.com.

시작하기

Vocaster Two를 최초 연결한 경우 컴퓨터가 USB 저장 장치처럼 인식합니다.

Easy Start Tool

Easy Start Tool을 사용해 Vocaster Two를 쉽게 시작할 수 있습니다. Vocaster Two를 제공된 USB 케이블로 컴퓨터에 연결한 다음, 후면 패널 USB 포트 옆에 있는 전원 버튼을 눌러 전원을 켭니다.

다음과 같이 다음 단계가 화면에 표시됩니다: 오디오 인터페이스 사용 경험 유무와 관계 없이 설정을 진행할 수 있습니다.



Mac 사용자:

사용자의 Mac으로 Vocaster를 연결하면 팝업 또는 Vocaster 아이콘이 데스크탑에 나타납니다.

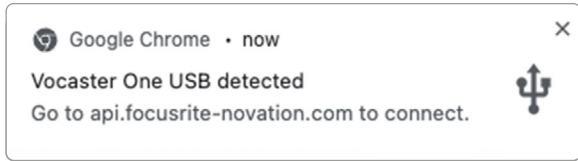

Google Chrome 팝업



Vocaster Easy Start 아이콘

Vocaster 아이콘이나 팝업을 더블 클릭하면 아래와 같이 검색 창이 열립니다:

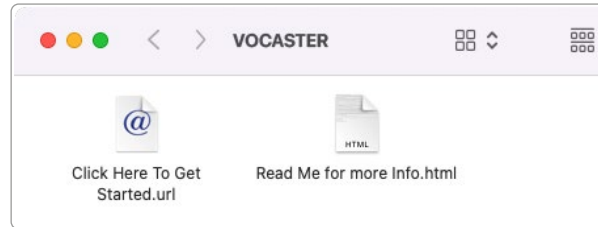

'여기를 클릭해 **Get Started.url로 이동**' 아이콘을 더블 클릭하면 Focusrite 홈페이지로 이동하며, 여기에서 사용자의 Vocaster를 등록해 포함된 소프트웨어 패키지에 접근하는 것을 추천합니다.

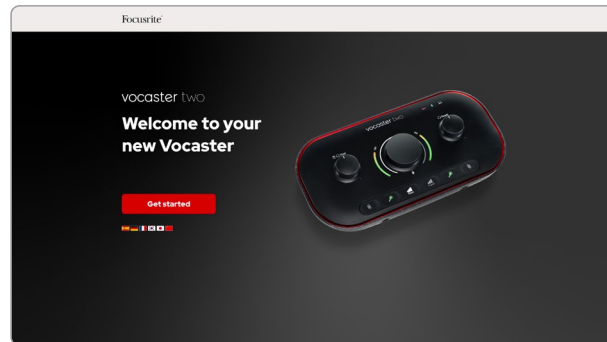

양식을 제출한 후에는 Vocaster Two 사용법에 대한 맞춤형 정보를 제공하는 단계별 셋업 가이드를 따르거나, 바로 사용자 계정으로 가서 **Vocaster Hub** 제어 소프트웨어를 다운로드할 수 있습니다.

Vocaster Two 연결 시 컴퓨터는 이를 기본 오디오 장치로 설정합니다. 그렇지 않을 경우 **시스템 즐겨찾기 > 사운드**로 가서 입력 및 출력이 **Vocaster Two USB**로 설정돼 있는지 확인하세요.

시작하기

Windows 사용자:

Vocaster Two를 사용자 PC에 연결하면 다음 알림이 표시됩니다:

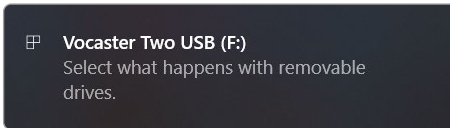

알림을 클릭해 아래와 같은 대화 상자를 엽니다:

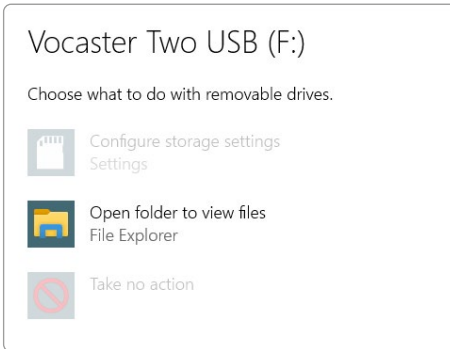

더블 클릭:

폴더를 열어 파일 보기

클릭하면 탐색기 창이 열립니다:

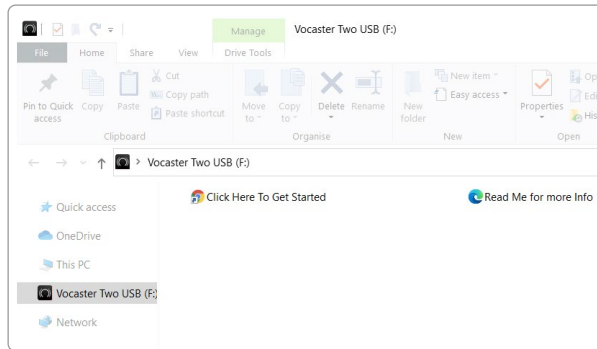

더블 클릭:

'시작하기'로 가려면 클릭하세요.

이 경우 Focusrite 홈페이지로 이동하며, 이곳에서 장치를 등록하는 걸 추천합니다.

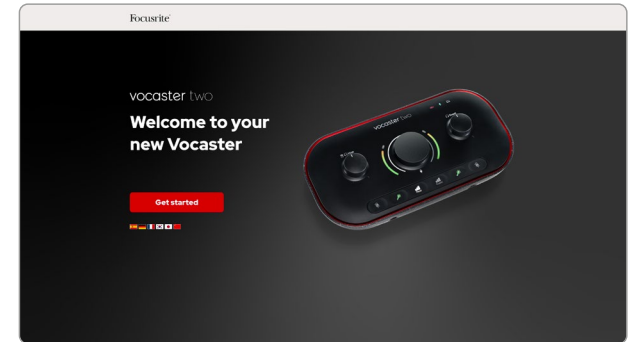

양식을 제출한 후에는 Vocaster Two 사용법에 대한 맞춤형 정보를 제공하는 단계별 셋업 가이드를 따르거나, 바로 사용자 계정으로 가서 **Vocaster Hub** 제어 소프트웨어를 다운로드할 수 있습니다.

Vocaster Two 연결 시 컴퓨터는 이를 기본 오디오 장치로 설정합니다. 그렇지 않을 경우 **설정 > 시스템 > 사운드** 로 가서 Vocaster Two를 **입력 및 출력 장치로 설정합니다.**

iPad 사용자:

참고: Vocaster Two를 iPad에 연결하기 전에 위의 '시작하기' 섹션에서 **Vocaster Hub**을 통해 사용자의 하드웨어가 최신인지 확인해 보세요.

Vocaster Two를 iPadOS 장치로 연결하려면 다음이 필요합니다:

- USB-C 포트가 있는 iPad
- USB-C to USB-C 케이블 (또는 포함된 케이블 및 Apple USB-A to C 어댑터*)

*이 방법을 위해서는 Vocaster로의 충분한 전력 공급을 위해 개별 USB 허브가 필요할 수 있습니다.

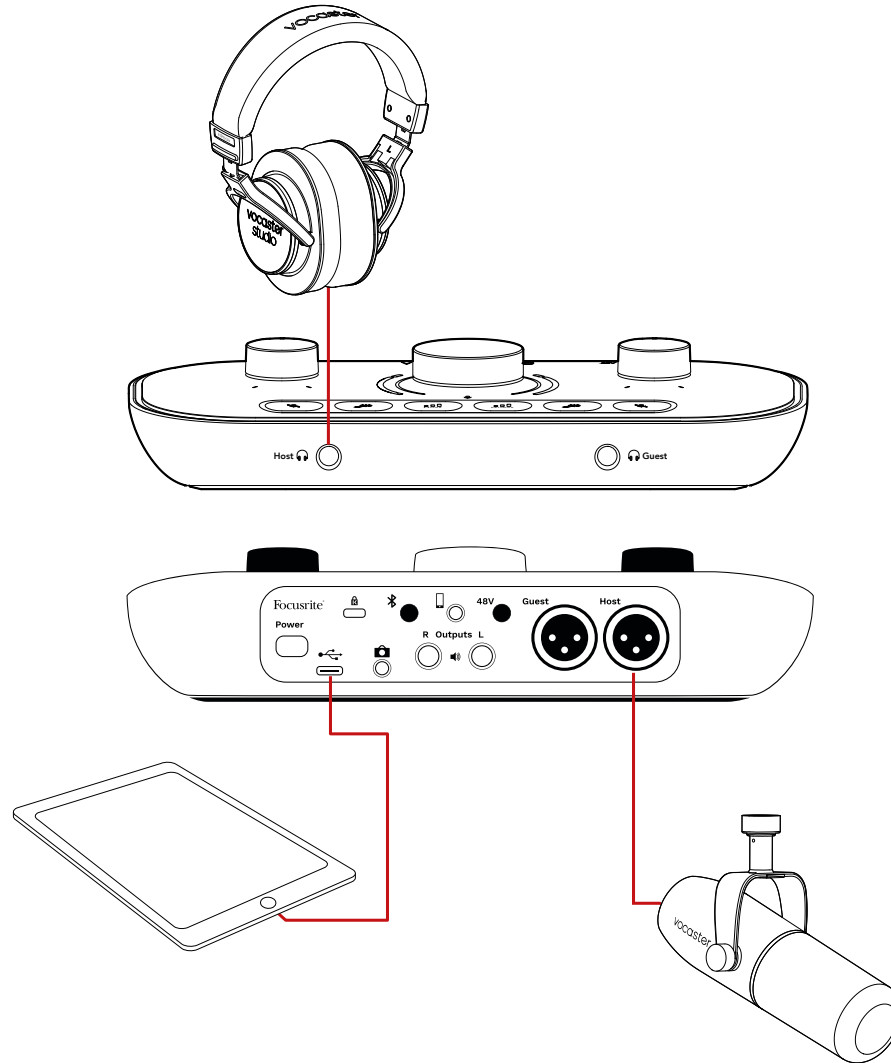

연결 방법:

1. USB 유형-C to C 케이블(또는 어댑터)의 한쪽 끝을 사용자 iPad와 연결합니다.
2. USB 유형-C의 다른 쪽 끝을 Vocaster Two의 USB 포트에 연결합니다.
3. 헤드폰이나 모니터 스피커를 Vocaster Two로 연결합니다.

iPad로부터의 사운드가 Vocaster Two의 출력으로 전달됩니다. Vocaster Two의 입력에 연결된 마이크 및 다른 연결 소스를 오디오 녹음 지원 iOS 앱으로 전달할 수 있습니다.

모든 사용자:

Easy Start tool 사용 시 문제가 있을 경우, **추가 정보 및 FAQ** 파일을 열면 질문에 대한 답을 찾을 수 있습니다.

참조: **Vocaster Hub** 를 Windows 컴퓨터에 설치할 때, **Vocaster Two** 전용 드라이버가 자동으로 설치됩니다. **Vocaster Hub** 및 Vocaster Windows 드라이버는 등록 여부와 관계없이 언제든지 다운로드할 수 있습니다: 아래의 '수동 등록'을 참조하세요.

수동 등록

Vocaster Two를 나중에 등록하기로 했다면 **등록**에서 할 수 있습니다. 제품 고유 번호(UPN)을 수동으로 입력해야 합니다: 이 번호는 인터페이스 바닥 부분에 있으며, 박스 측면의 바코드 라벨에서도 찾을 수 있습니다.

인터페이스의 잠재력을 한껏 끌어낼 수 있는 **Vocaster Hub** 소프트웨어 애플리케이션을 다운로드하는 것을 추천합니다. **Vocaster Hub** 는 언제든지 downloads.focusrite.com에서 다운로드할 수 있습니다.

사용자 DAW 내 오디오 셋업

Vocaster Two는 ASIO나 WDM을 지원하는 모든 Windows 기반 디지털 오디오 워크스테이션(녹음 시 사용하는 소프트웨어로 'DAW'라고도 함), 또는 Core Audio를 사용하는 Mac 기반 DAW와 호환됩니다. 위에 설명된 Easy Start 절차를 따른 후 사용자가 선택한 DAW로 Vocaster Two 사용을 시작할 수 있습니다.

USB 연결을 통해 Vocaster Two로 모든 오디오 소스를 개별적으로 녹음해 추후 믹싱할 수 있으며, **Vocaster Hub** 소프트웨어의 스테레오 믹스인 Show Mix 입력도 사용할 수 있습니다.

컴퓨터에 설치된 DAW 애플리케이션이 없을 경우, 포함된 Hindenburg를 사용할 수 있습니다; Vocaster Two를 등록한 후 사용 가능합니다. Hindenburg 설치 관련 도움이 필요할 경우 '시작하기' 페이지 [이곳](#)를 방문해 영상 튜토리얼을 확인하세요.

Hindenburg 관련 작동 지침은 해당 애플리케이션의 '도움말' 파일이나 [hindenburg.com/academy](https://www.focusrite.com/academy)에서 찾을 수 있습니다.

참고 - 사용자의 DAW가 자동으로 Vocaster Two를 기본 입/출력(I/O) 장치로 선택하지 않을 수 있습니다. 이 경우, 사용자가 수동으로 Vocaster Two/ Focusrite USB ASIO를 DAW의 오디오 셋업* 페이지의 드라이버로 선택해야 합니다. ASIO나 Core Audio 드라이버를 어디서 선택하는지 모르는 경우 사용자 DAW의 기록(또는 도움말 파일)을 참조하세요.

*일반적인 이름. DAW에 따라 용어가 약간씩 다를 수 있습니다.

Hindenburg 내 오디오 셋업

반대편 예시는 Windows 및 Mac의 Hindenburg 오디오 즐겨찾기에 관한 올바른 환경 설정을 보여줍니다. 자동 셋업과 수동 셋업의 옵션이 있습니다.

즐거찾기 페이지(Mac 버전),

그리고

도구 > 옵션 > 오디오 탭
(Windows 버전).

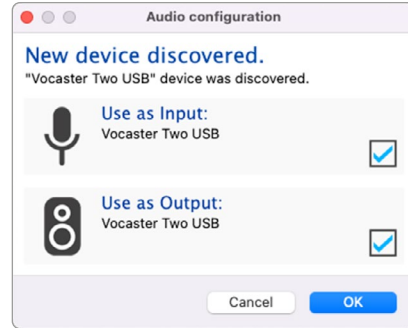

Mac 자동 셋업

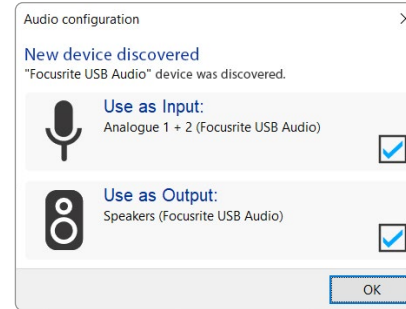

Windows 자동 셋업

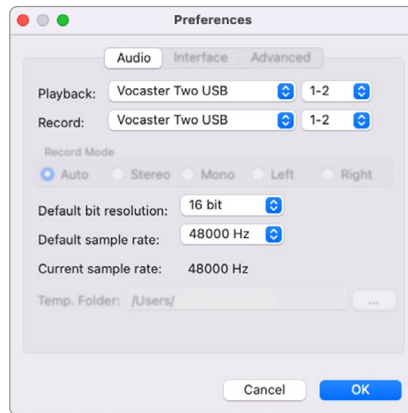

Mac 수동 셋업

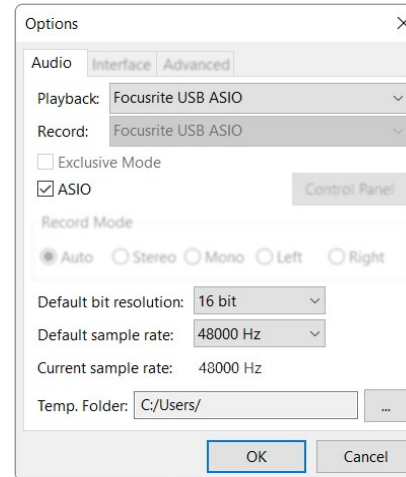

Windows 수동 셋업

다양한 DAW로 Vocaster Two를 셋업 및 사용하는 방법을 튜토리얼 영상을 통해 확인할 수 있습니다: [시작하기 페이지](#).

사용 예시

Vocaster Two는 Mac, PC, 또는 iPad를 사용한 참여자 1~2명의 라이브 팟캐스트나 음성 녹음에 적합한 오디오 인터페이스입니다. 일반적인 연결 옵션들은 아래와 같습니다.

마이크로 녹음하기

이 셋업은 사용자의 Mac, PC, 또는 iPad에서 마이크 두 개를 통한 녹음에 관한 일반적인 환경 설정을 표시합니다. 사용자의 음성(호스트)와 다른 사람(게스트)을 녹음하면서 헤드폰으로 두 오디오를 모니터링할 수 있습니다.

헤드폰 소켓을 제외하고 Vocaster Two의 모든 연결은 후면 패널을 통해 이루어집니다. 제공된 USB 케이블을 사용해 컴퓨터나 노트북을 USB 포트(표시됨)로 연결합니다. 전원 버튼으로 장치를 켭니다.

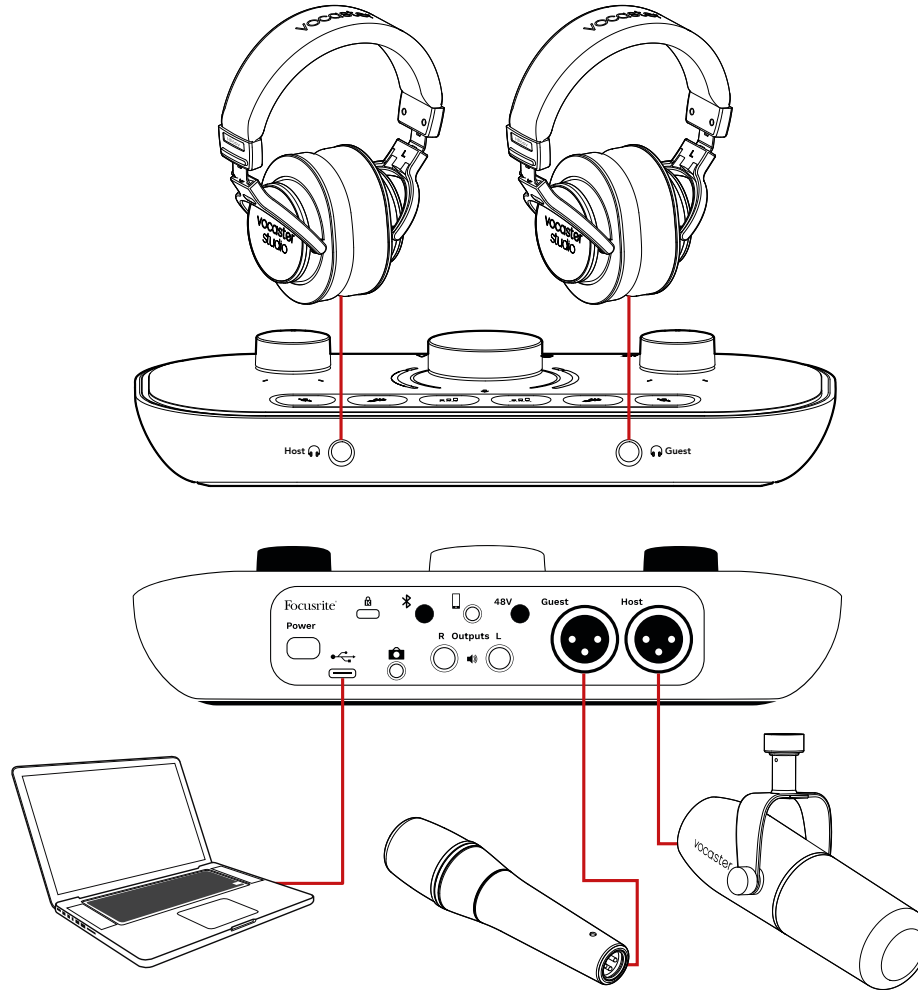

마이크 입력은 XLR 소켓으로, XLR 커넥터가 있는 마이크와 작동합니다. Vocaster Two를 다이내믹 유형, 컨덴서 유형 등 대부분의 마이크 모델과 사용할 수 있습니다.

다이내믹 마이크는 음성 주파수 범위의 녹화 품질이 좋고 필요 없는 주변 소음 개입을 줄일 수 있어 담화 녹음용으로 적합합니다.

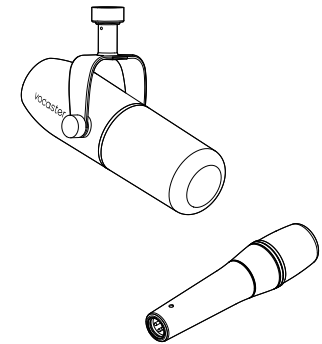

다이내믹 마이크의 두 가지 유형

마이크로 녹음하기(계속)

Vocaster Two는 컨덴서 마이크 사용 시 XLR 입력에서 팬텀 전원(48V)을 제공할 수 있습니다. 팬텀 전원을 활성화하려면 호스트 또는 게스트 버튼을 눌러 입력을 선택하고 후면 패널에 있는 **48V** 버튼을 누릅니다: **48V** LED에 빨간색 불이 켜지면 활성화된 것입니다.

다이내믹 마이크는 팬텀 전원이 필요하지 않습니다. 드문 경우이지만 팬텀 전원 사용시 일부 마이크에 손상이 갈 수 있습니다. 다이내믹 마이크 사용시 팬텀 전원을 끄는 것을 추천합니다. 사용자의 마이크에 팬텀 전원이 필요한지 여부가 불분명할 경우 관련 기록을 확인하세요.

마이크 셋업

Vocaster Two에는 올바른 마이크 레벨을 설정하는 두 가지 방법이 있습니다. '게인'은 마이크 신호를 증폭하는 정도를 설명하는 데 사용하는 용어입니다.

Vocaster Two의 오토 게인 기능으로 레벨을 자동으로 설정하거나, 수동으로 설정할 수 있습니다. 두 방법에 대한 설명은 다음 섹션에 있습니다.



오토 게인 사용하기

Vocaster Two의 오토 게인 기능을 통해 짐작하지 않고도 적절한 녹음 레벨을 설정할 수 있습니다.

오토 게인을 활성화하려면  해당 버튼을 누른 상태에서 **호스트** 또는 **게스트** 버튼을 눌러 마이크 입력에 게인이 설정되도록 합니다. 컴퓨터에서 **Vocaster Hub** 를 열려면 화면 위 **오토 게인** 아이콘을 클릭합니다.

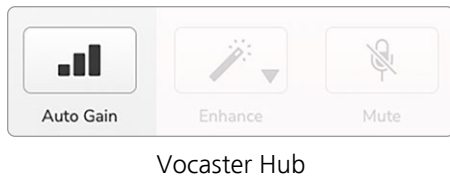
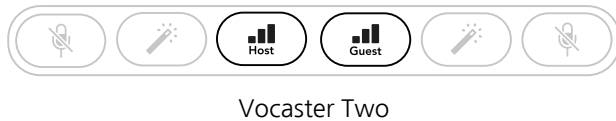

소프트웨어에서 오토 게인을 활성화하거나 해당 버튼을 사용할 경우 Vocaster의 다른 채널에 대한 모든 입력 제어가 해제됩니다.

그다음 사용자나 게스트가 녹음에 사용할 담화 음성으로 10초 동안 마이크에 대고 말해야 합니다.

 해당 노브의 내부 헤일로가 카운트다운 타이머 역할을 하며, 밝은 흰색 불에서 시작해 반시계 방향으로 점차 꺼집니다. 진행을 표시하는 바도 Vocaster Hub에 표시됩니다.

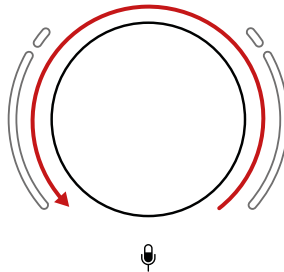

Vocaster의 헤일로 카운트다운

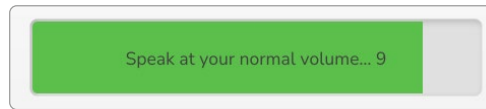

Vocaster Hub 카운트다운

10초가 지나면 오토 게인이 마이크에 대한 입력 레벨을 설정을 완료해 녹음을 시작할 준비가 됩니다.

다른 입력에 오토 게인을 적용하려면 다른 

버튼을 누른 상태에서 위의 과정을 반복합니다.

오토 게인 사용 후에도 원할 때 언제든지 게인 노브로 레벨을 수동 조정할 수 있습니다:  조정하려는 입력이 선택되지 않은 경우 먼저 다른 버튼을 짧게 누릅니다.

오토 게인이 입력 레벨을 설정하지 않은 경우

헤일로가 황색으로 깜빡이면 신호가 너무 크거나 너무 작아 오토 게인이 적절한 레벨을 설정할 수 없는 상태라 최소 또는 최대 레벨로 설정됩니다.

헤일로가 빨간색으로 깜빡이면 오토 게인이 가능한 레벨을 설정할 수 없는 상태입니다. 이는 마이크 레벨이 너무 낮기 때문일 수 있습니다.

- 다른 마이크나 케이블로 테스트하세요.
- 컨덴서 마이크를 사용하는 경우 48V가 활성화되어 있는지 확인합니다.
- 마이크가 켜져 있는지 확인합니다(켜짐/꺼짐 스위치가 있는 경우).

수동 게인 조정

Vocaster Two에서 표시된 커다란 노브
🎤 는 호스트 및 게스트의 마이크의 마이크
게인과 녹음 소프트웨어의 레벨을 설정하는 데
사용됩니다.

두 마이크 프리앰프의 게인을 각각 다르게
설정할 수 있습니다. 조정할 프리앰프를
선택하려면 **호스트 📊** 또는 **게스트 📊**
버튼을 누릅니다(길게 누르면 위에 설명한 대로
오토 게인이 활성화됩니다).

버튼에 밝은 흰색 불이 켜지면 프리앰프가
선택된 것입니다.

노브를 돌려 게인을 조정하면 왼쪽 헤일로가

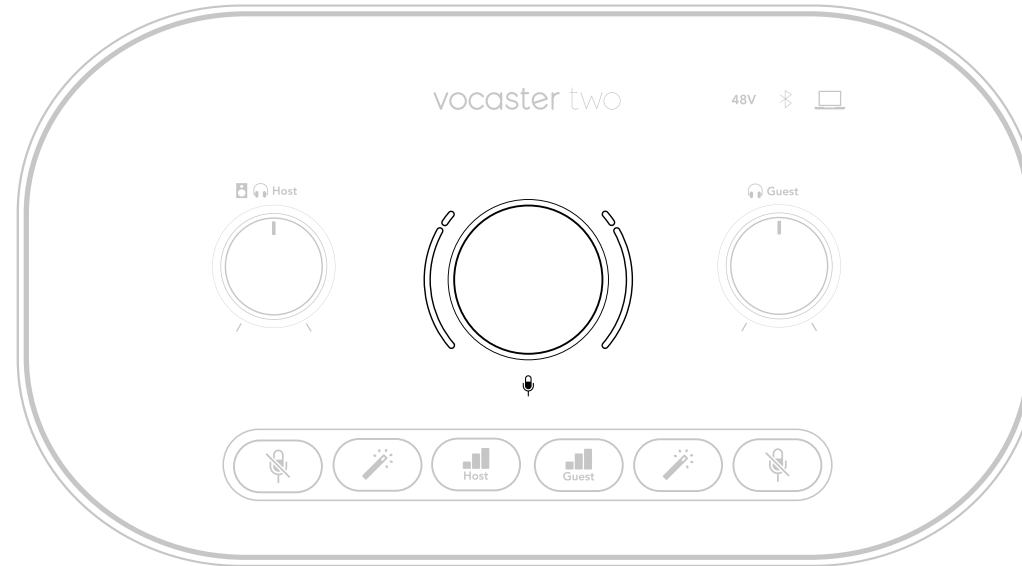

흰색으로 변해 게인 설정을 표시합니다.

게인 노브는 LED '헤일로' 지시등으로 둘러싸여
있습니다: 내부는 연속적이며 외부는 원호 두 개
모양입니다.

외부 헤일로 등은 다양한 색상으로 마이크 신호
레벨을 표시합니다: 왼쪽 헤일로로는 호스트
입력의 레벨을, 오른쪽 헤일로로는 게스트 입력의
레벨을 표시합니다.

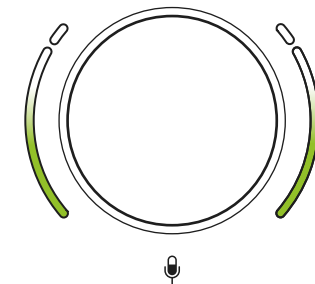

각 마이크 프리앰프의 게인을 설정하려면  해당 버튼을 짧게 눌러 조정할 입력을 선택한 후 녹음을 하듯이 마이크에 대고 말을 하면서 가장 크게 말할 때 헤일로의 색이 황색으로 변할 때까지 게인 노브를 조정합니다.

이때 노브를 아래로 약간 돌려 황색이 보이지 않게 조정합니다. 헤일로의 상단에 빨간색이 나올 경우, 게인 노브를 아래로 돌려야 합니다: 빨간색일 경우 녹음이 왜곡될 수 있습니다. (아래 도표 참조)

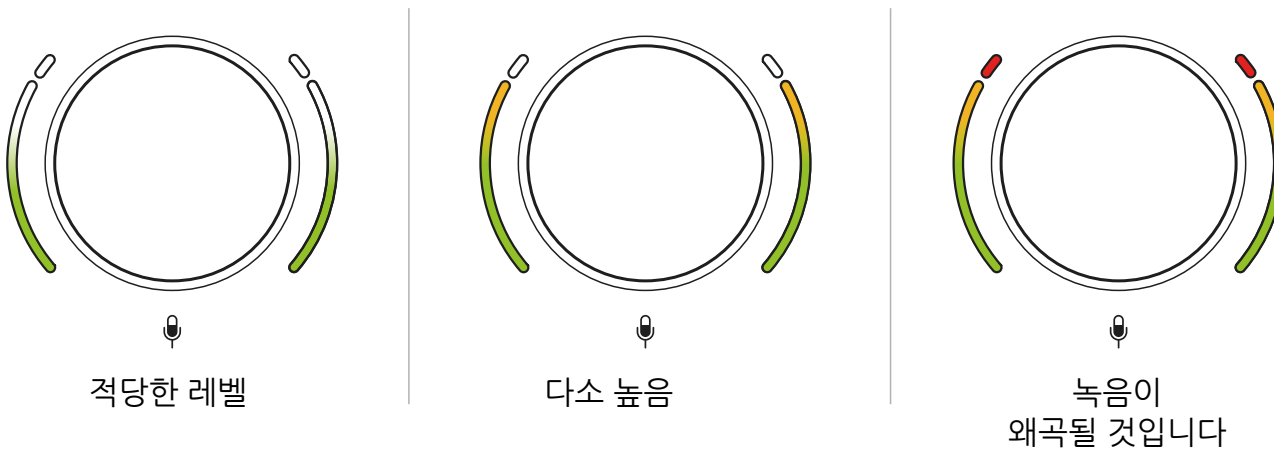

Vocaster Hub 에서 화면 위의 **마이크 레벨** 슬라이더를 움직여 게인을 조정할 수도 있습니다: 슬라이더를 오른쪽으로 움직이면 게인이 높아집니다.

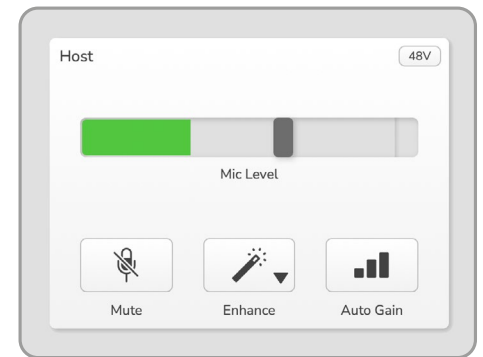

Vocaster Hub 호스트 입력

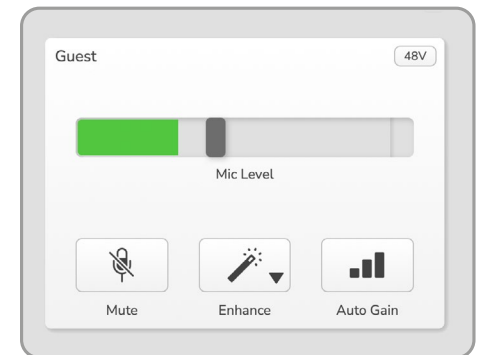

Vocaster Hub 게스트 입력

마이크 음소거

두 마이크 채널에 모두 음소거 버튼이 표시돼 있습니다.



Vocaster Two

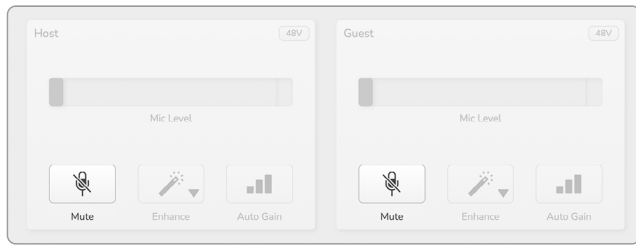

Vocaster Hub

이걸 누르면 언제든지 마이크를 끌 수 있습니다: 음소거 및 오토 게인 버튼에 빨간색 불이 켜지며, 마이크가 음소거 상태인 동안 해당 개인의 헤일로가 빨간색으로 느리게 깜빡입니다. 버튼을 다시 누르면 음소거가 해제됩니다.

Vocaster Hub의 음소거 버튼(같은 아이콘) 중 하나를 클릭할 수도 있습니다(방송인들은 이 기능을 '기침 스위치'라고도 부릅니다).

인핸스 사용하기

Vocaster Two의 인핸스 기능은 마이크의 오디오 처리를 최적화하여 가능한 최고의 녹음 상태를 달성합니다.

컴프레션을 통해 마이크 신호와 이퀄라이제이션을 제어하여 음성 녹음이 보다 명료하도록 만들고 하이 패스 필터를 삽입해 웅성대는 소리나 마이크를 만지는 잡음 등의 불필요한 저주파수 사운드를 제거합니다.

마이크 입력 각각에 인핸스를 사용할 수 있습니다.

인핸스의 프리셋 4개를 통해 사용자의 목소리나 원하는 목소리로 맞춤화할 수 있습니다. Vocaster Hub의 드롭다운 화살표를 사용해 프리셋 4개 중 하나를 선택합니다:

- 명료함
- 따뜻함
- 밝기
- 라디오

인핸스를 사용하려면 해당 버튼들 중 하나를 누릅니다. Vocaster Hub 을 열었다면 화면에 보이는 인핸스 아이콘을 클릭합니다.



Vocaster Two

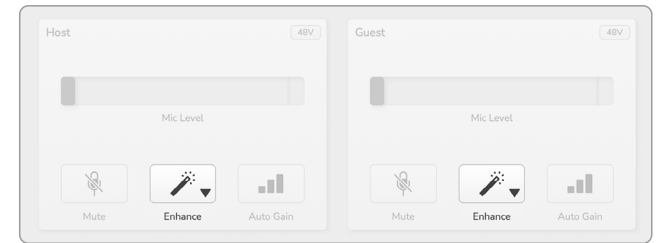

Vocaster Hub

인핸스가 활성화되면 이 버튼에 녹색 불이 켜집니다. 이 버튼을 다시 누르면 인핸스 기능이 꺼집니다.

헤드폰으로 듣기

전면 패널에 있는 표시된 헤드폰 소켓에 헤드폰을 연결해 🎧 사용자 및/또는 게스트가 녹음 내용을 들을 수 있습니다.

두 소켓은 전화기나 컴퓨터의 오디오(루프백 채널) 등 타 오디오 소스와 마이크 두 개의 동일한 '기본' 믹스를 제공합니다. **Vocaster Hub**에서 믹서를 사용해 각 오디오 소스의 볼륨을 조정할 수 있습니다.

헤드폰 양쪽 중 하나의 볼륨을 개별적으로 조정하기 위해 🎧 호스트 및 🎧 게스트를 위해 표시된 Vocaster Two의 제어를 사용할 수 있습니다: 이 제어 기능은 녹음 레벨에 영향을 미치지 않습니다.

🔊 🎧 호스트 레벨은 헤드폰 및 스피커 출력을 제어합니다. 헤드폰 사용 시 Vocaster Hub(페이지의 '스피커로 듣기' 19참조)의 모니터를 음소거하는 것을 추천합니다.

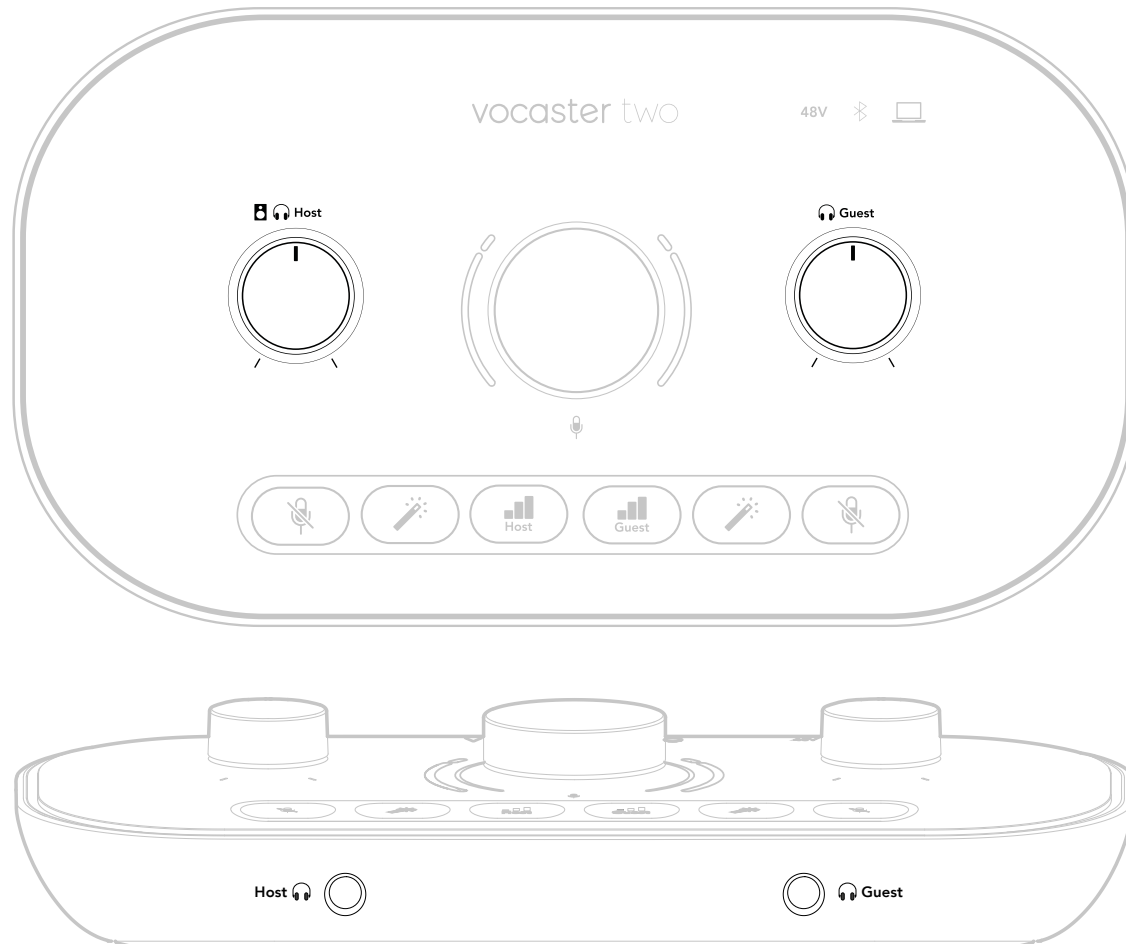

스피커로 듣기

이 출력 R 및 L로 표시된 ¼' 잭을 사용해 스피커와 연결합니다.

이 출력들에 전원이 켜진 모니터나 증폭기를 연결할 수 있습니다. 스피커 볼륨은 헤드폰 볼륨에 사용하는 것과 동일한 노브로 제어합니다.

이 출력들은 밸런스드 ¼' TRS 잭 소켓으로, 라인 레벨을 제공합니다. 소형 전원 모니터에는 언밸런스드 입력이 있으며, 주로 컴퓨터와 직접 연결하기 위한 3.5 mm 잭 플러그가 있습니다. 별도의 전원 증폭기에는 포노(RCA) 소켓이 있습니다.

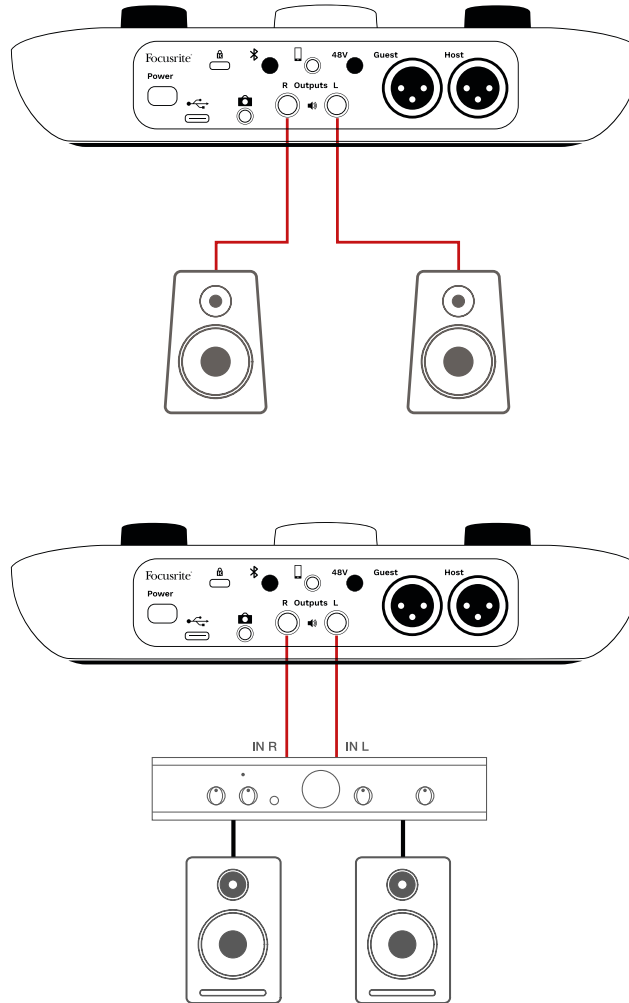

Vocaster Hub 소프트웨어를 사용해 스피커를 음소할 수도 있습니다. Vocaster Hub 소프트웨어 상단 오른쪽의 스피커 아이콘을 클릭해 음소거를 켜거나(빨간색) 끕니다(검은색).

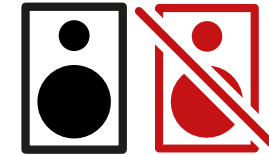

참조: 스피커들이 마이크와 동시에 활성화돼 있을 경우 오디오 피드백을 생성할 수 있습니다. 팟캐스트를 녹음하는 동안에는 스피커를 끄고 헤드폰으로 모니터링을 하는 것을 추천합니다.

전화 녹음하기

Vocaster Two에 전화기를 연결해 통화 내용을 녹음하거나 전화기로부터 음악을 녹음할 수 있습니다.

후면 패널에 표시된 전화 커넥터가 있습니다 . 이는 3.5 mm TRRS 잭 소켓으로, 3.5mm TRRS 잭 케이블을 사용해 전화기의 헤드폰 소켓(대부분 3.5 mm TRRS 소켓)과 연결합니다.

3.5mm TRS 케이블도 사용 가능하나, 통화 상대와의 양방향 소통이 되지 않을 수 있습니다.

전화기에 3.5 mm 헤드폰 포트가 없을 경우, 3.5 mm TRRS 헤드폰 어댑터를 사용할 수 있습니다.

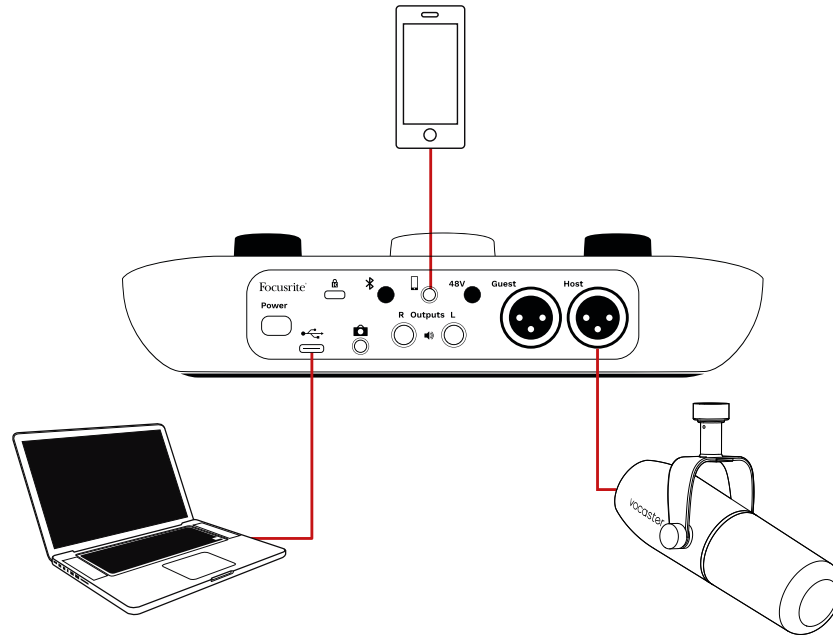
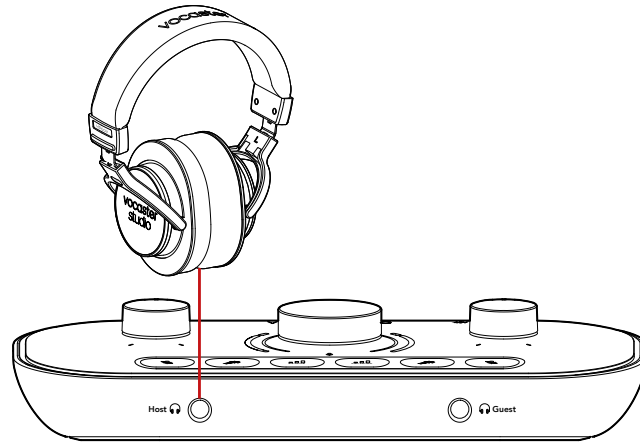

 이 커넥터는 Vocaster Two의 출력을 전화기와 연결하기도 하므로 통화자가 팟캐스트 믹스를 전부 들을 수 있으나, 자신의 목소리는 들을 수 없습니다. 이런 유형의 믹스를 '믹스 마이너스'라고 하며, 발신자의 목소리가 지연되거나 메아리로 들리는 현상이 없게 합니다.

전화기로의 신호 레벨은 **Vocaster Hub**의 믹서 내 입력 채널 슬라이더 설정에 따라 달라집니다. 전화기의 입력이 모노 마이크이므로 전화기로 전송되는 신호는 스테레오 믹스의 모노 버전입니다.

블루투스 사용하기

Vocaster Two의 블루투스 커넥터를 통해 전화기 등의 블루투스 장치에서 무선 스트림을 Vocaster 로 송신* 및 수신해 녹음에 포함할 수 있습니다.

전화기와 Vocaster Two 간 오디오를 전송하려면 두 장치를 페어링해야 합니다.

페어링과 잡음 없는 오디오를 얻기 위해, 사용자의 장치와 Vocaster가 서로의 블루투스 범위 내에 있어야 합니다. 이 범위는 탁 트인 공간에서 7m 정도입니다: 이 범위를 벗어나면 장치 페어링이 되지 않습니다. 이 범위의 한계선에 있거나 장애물이 있는 경우, 드롭아웃이나 잡음 같은 문제가 발생할 수 있습니다.

Vocaster는 한번에 블루투스 하나에만 연결할 수 있습니다.

*블루투스 오디오는 전화기로 게스트와 통화하는 동안에만 Vocaster에서 전송될 수 있습니다. 게스트는 전체 믹스인 '믹스 마이너스'를 들을 수 있으나 자신의 목소리는 듣지 못합니다.

Vocaster의 블루투스 입력으로 장치를 페어링하려면:

1. * 후면 패널에 있는 이 버튼을 3초 동안 누르고 있으면 블루투스 아이콘이 흰색 불로 느리게 깜빡이면서 페어링 모드임을 표시합니다.

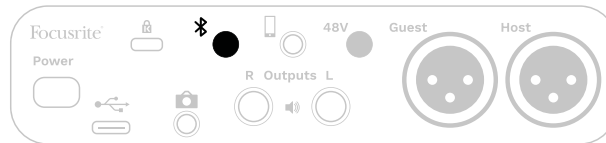

2. 블루투스 장치의 블루투스 페어링 메뉴로 가서 새로운 장치를 스캔합니다 - 장치에 따라 방법이 다를 수 있으니, 확실하지 않을 경우 해당 장치의 사용 설명서를 참조하세요.
3. 사용 가능한 장치들 중에서 **Vocaster BT** 를 선택합니다.
4. 표시될 경우 블루투스 장치가 Vocaster와 페어링되도록 합니다.

장치가 연결되고 몇 초 후 Vocaster Two의 블루투스 아이콘에 파란색 불이 켜집니다. 장치에서 오디오를 재생하면 **Vocaster Hub**의 블루투스 믹서 채널에 표시되므로 Show Mix 및 녹음에 포함할 수 있습니다.

블루투스 장치에서 Vocaster Two에 연결된 스피커 및 호스트/게스트 헤드폰 출력으로 오디오를 스트림할 수도 있습니다. Vocaster로부터 전송할 수 있는 오디오는 컴퓨터 및 호스트/게스트 입력으로부터의 사운드로, 블루투스를 통해 전화기로 다시 전송해 통화 상대가 들을 수 있습니다.

Vocaster Hub와 연결된 장치에서 블루투스 오디오 레벨을 제어할 수 있습니다. **Vocaster Hub** 내 레벨 제어는 Show Mix 레벨만 제어 가능하며, 블루투스 L/R 녹음 트랙에는 영향을 미치지 않습니다.

참고: Vocaster Two는 블루투스 헤드폰과 페어링할 수 없습니다. Vocaster의 블루투스 기능은 블루투스 오디오를 장치에서 Vocaster로 스트리밍하고 블루투스 오디오를 다시 전화기로 전송해 게스트가 들을 수 있게 하는 것입니다.

블루투스 연결을 끊는 방법은 세 가지입니다.

- ✖ Vocaster 후면 패널의 버튼을 누릅니다. Vocaster의 블루투스 연결을 다시 켤 경우 이전에 연결됐던 장치가 재연결됩니다.
- 장치의 블루투스를 끕니다. 다음번에 장치의 블루투스를 켤 때 해당 장치가 Vocaster로 재연결됩니다.
- 장치의 블루투스 설정에서 Vocaster를 선택하고 'Forget Device' 옵션을 선택합니다. (이 옵션의 설명은 장치에 따라 다릅니다.)

블루투스 아이콘 색상의 의미는?

 - 회색 - 블루투스가 꺼진 상태입니다. 후면 패널의 '블루투스 삽입' 아이콘 버튼을 눌러 블루투스 기능을 켭니다.

 - 주황색 - 블루투스가 켜져 있으나 장치와 연결되어 있지 않습니다. 장치와 이전에 페어링한 적이 있다면, 블루투스가 켜져 있는지와 Vocaster 범위 내에 있는지 확인합니다.

장치와 이전에 페어링한 적이 없다면, 위의 단계를 따라 처음으로 페어링합니다.

 - 깜빡이는 흰색 - Vocaster가 페어링 모드입니다. 장치를 페어링하려면 위의 3단계를 시작하세요.

 - 빨간색 - 블루투스 연결이 실패했습니다. ✖ 버튼을 눌러 Vocaster의 블루투스를 끈 다음, 장치의 블루투스를 다시 켜고 위의 단계를 반복하세요. 블루투스 아이콘이 계속 빨간색이라면 지원 팀에게 문의하세요.

 - 파란색 - Vocaster가 페어링됐고 장치가 Vocaster로 오디오를 스트리밍할 준비가 됐습니다. 연결을 끊으려면 ✖ 버튼을 누르거나 전화기/장치의 블루투스를 끕니다.



Vocaster Two의 블루투스 아이콘

영상 카메라로 녹음하기

영상 작업을 하는 경우 영상 카메라로 오디오를 녹음하고 싶을 수 있습니다.

Vocaster Two에는 이 목적을 위한 전용 출력 커넥터인 3.5 mm TRS 잭 소켓이 표시된 후면 패널에 있습니다. 이 출력을 3.5mm 잭 케이블 사용 카메라의 오디오/마이크 입력과 연결할 수 있습니다.

카메라 입력의 커넥터가 다를 경우 적합한 어댑터 케이블을 사용하세요. 카메라의 내부 마이크가 아닌 외부 오디오 소스를 선택했는지 확인하세요.

카메라 출력은 USB 녹음 출력과 같은 믹스를 전달하며, 스피커 및 헤드폰으로 듣는 것과 동일합니다.

Vocaster Hub의 믹서 내 슬라이더를 사용해 카메라로 보내는 믹서와 레벨을 설정할 수 있습니다.

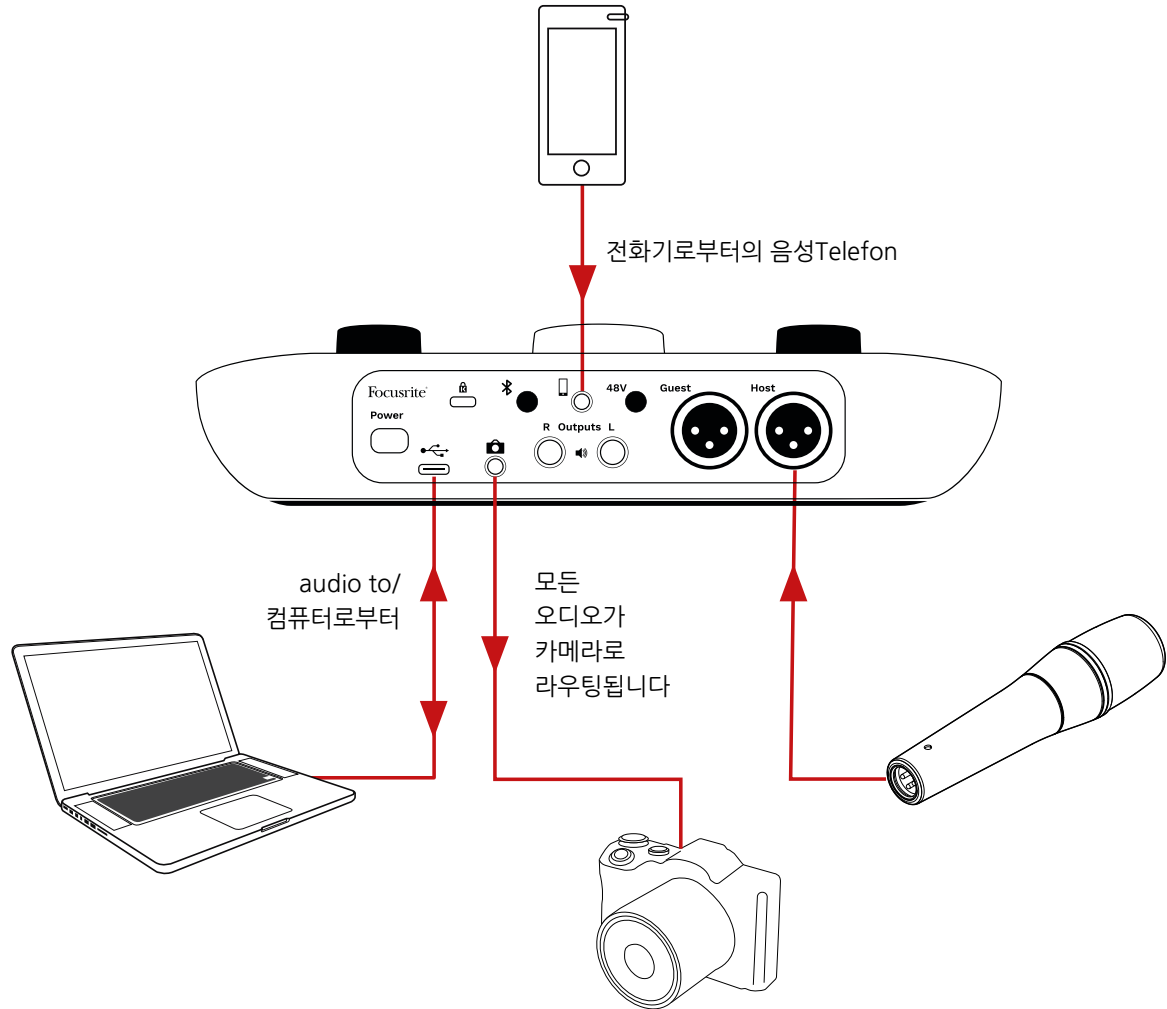

Vocaster Hub 소프트웨어

Easy Start 등록 절차의 일환으로 **Vocaster Hub** 소프트웨어를 컴퓨터에 설치합니다. **Vocaster Hub**를 통해 Vocaster Two의 추가 기능에 접근할 수 있으며, 믹스에서 다른 오디오에 대해 사용자 및 게스트 목소리의 균형을 맞출 수 있습니다.

중요: 별도의 **Vocaster Hub** 사용 설명서를 Focusrite 홈페이지의 [다운로드 영역](#)에서 다운로드받을 수 있습니다. 이 설명서에는 **Vocaster Hub** 사용에 관한 세부 사항이 포함됩니다. 본 사용 설명서의 아래 섹션은 해당 소프트웨어의 주요 기능들에 관한 개요만 제공합니다.

Vocaster Hub 열기: **Vocaster Hub**를 컴퓨터에 설치하고 나면 애플리케이션이 이 아이콘이 나타납니다:



이를 클릭해 **Vocaster Hub**를 엽니다.

사용자의 Vocaster Two 인터페이스가 컴퓨터에 연결되지 않고 전원이 꺼져 있을 경우에는 시작 페이지가 표시됩니다.

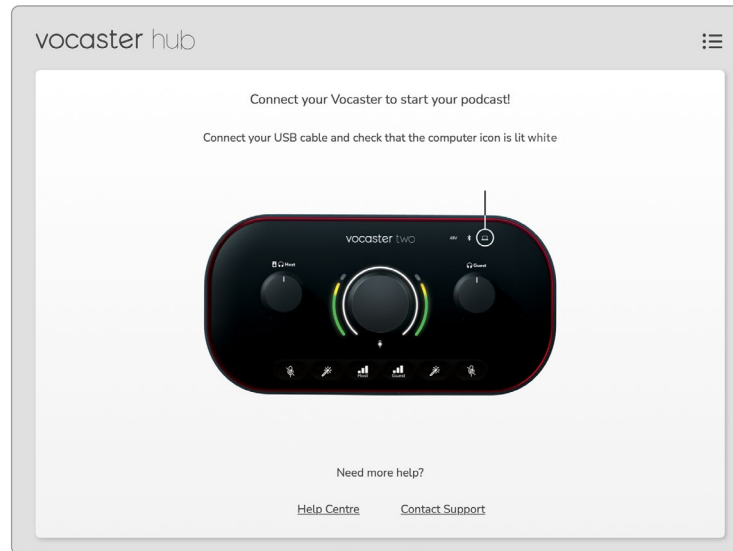

[도움말 센터](#)를 참조하거나 [고객 지원](#) 링크를 사용하세요. 인터페이스를 끄면 언제든지 이 페이지로 돌아옵니다. Vocaster Two 사용과 관련된 튜토리얼 영상 등의 추가 지침을 이 링크들에서 확인할 수 있습니다.

인터페이스를 연결하고 전원을 켜면  아이콘에 흰색 불이 켜져 인터페이스와 컴퓨터 간의 교류를 표시하며, **Vocaster Hub**의 제어 페이지가 나타납니다:



만약  아이콘에 빨간색 불이 켜지면 Vocaster Two가 컴퓨터와 연결되지 않은 것이므로 케이블이 제대로 꽂혀 있는지 확인해야 합니다.

마이크 제어하기

호스트 입력 및 게스트 입력 패널은 Vocaster Two의 마이크 채널을 조정하는 곳입니다:

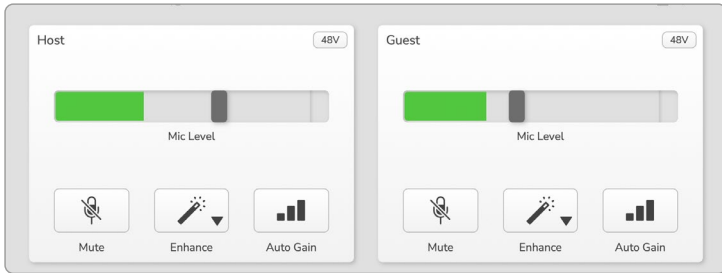



마이크 레벨에서는 두 마이크 입력이 동일하게 작동하는 걸 표시합니다. 각 마이크 레벨은 레벨 미터이자 레벨 제어입니다. 회색 바를 클릭해 끌어와서 게인을 조정합니다. 이 제어 기능은 인터페이스의 게인 노브를 복제하며, 각 제어로 게인을 조정할 수 있습니다.

색이 있는 바가 마이크 신호 레벨을 표시하며, 인터페이스의 신호 레벨 헤일로를 복제합니다.

바는 대부분 녹색으로 유지되며, 사운드가 가장 큰 '피크'에서만 황색이 표시됩니다. 바가 빨간색일 경우 게인 설정이 너무 높은 것입니다.

미터/레벨 표시 밑의 버튼 세 개는 인터페이스 상단 패널의 버튼들을 복제합니다:

- **음소거**  - 클릭하면 마이크가 음소거됩니다; 음소거가 켜진 경우 버튼과 레벨 표시에 빨간색 불이 켜집니다. 인터페이스에서 음소거 및 오토 게인 버튼에 빨간색 불이 켜지며, 관련 아크가 빨간색으로 느리게 깜빡입니다. 다시 클릭하면 음소거가 해제됩니다.
- **인핸스**  - 클릭하면 인핸스 기능이 실행되며 화면에 나오는 버튼과 하드웨어 버튼에 모두 녹색 불이 켜집니다. 다시 클릭하면 해제됩니다.
- **오토 게인**  - 클릭하면 오토 게인 기능이 실행됩니다. 마이크에 대고 10초 정도 말해서 게인 설정을 조정합니다.



믹스 제어하기

Vocaster Hub의 **믹스** 섹션을 통해 Show Mix를 구성하는 오디오 입력과 컴퓨터 출력 간 균형을 맞출 수 있습니다.

믹서 레벨 제어와 마찬가지로, 두 '슬라이더' 각각에 미터와 레벨 제어기 모두 있습니다. 이 슬라이더는 헤드폰/스피커 믹스 및 Show Mix 녹음에 영향을 미치나, 사용자 소프트웨어로 가는 각 채널의 레벨에는 영향을 주지 않습니다. 믹서의 채널들은(왼쪽에서 오른쪽):

- **호스트** (모노) - Vocaster Two의 호스트 마이크입니다.

- **게스트** (모노) - Vocaster Two의 게스트 마이크입니다.
- **Aux** (스테레오) - 전화기와 후면 패널  커넥터를 연결한 경우 사용합니다. 전화기에서 전송되는 오디오 레벨을 조정합니다.
- **블루투스** (스테레오) - 블루투스를 사용해 전화기나 다른 장치로부터 오디오를 무선 스트리밍할 때 사용합니다.

- **루프백 1 및 루프백 2** (스테레오) - 사용자 컴퓨터 내 오디오 소스 두 개의 레벨을 제어합니다: 인터넷이나 미리 녹음한 파일, 또는 다른 소스들일 수도 있습니다. 아래 이미지에서 루프백 2는 '클리핑'이므로 소스 레벨을 내려 빨간색 클립 바가 나타나지 않게 해야 합니다.
- **Show Mixer** (스테레오) - 전반적인 출력 레벨과 믹서를 표시 및 제어합니다.

루프백 2 채널에서 미터의 빨간색 부분은 '클리핑 표시기'입니다. 해당 **소스**의 사운드가 너무 커서 녹음이 왜곡될 수 있음을 보여줍니다. 블루투스와 루프백은 예외이며 클리핑된 것으로 자주 나타날 수 있습니다.

믹서의 슬라이더가 아니라 **트랙 소스의 사운드를 낮춥니다**. Show Mix가 클리핑되면 믹서 내 트랙의 사운드를 낮춥니다.

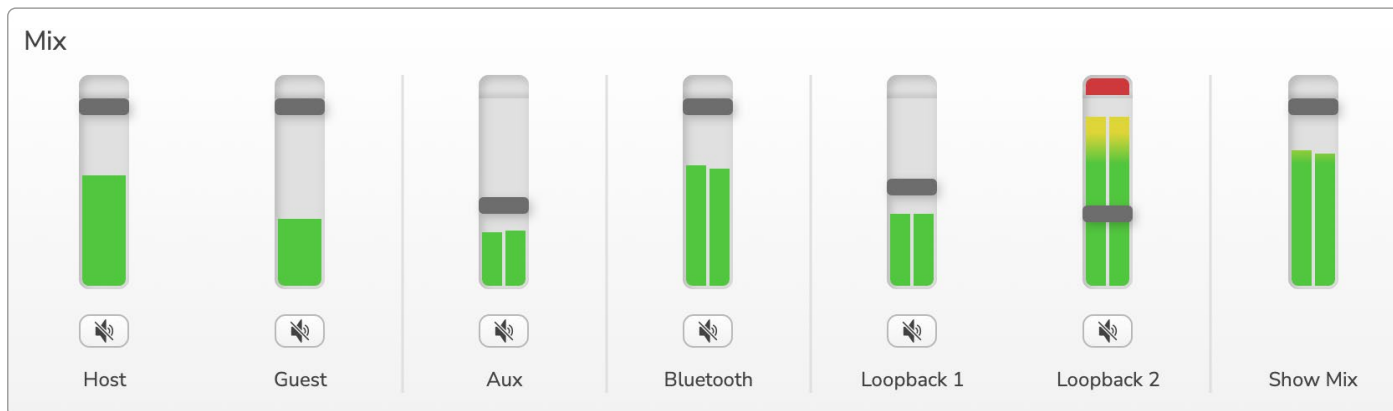

사용자 컴퓨터로부터 사운드 녹음하기

Vocaster의 루프백 기능을 통해 사용자가 컴퓨터 내 녹음 오디오 소스(웹 브라우저로부터의 오디오 출력 등)를 녹음할 수 있습니다.

믹서에는 스테레오 루프백 슬라이더 두 개가 있으며, Vocaster Two의 '가상' 입력들입니다. 가상 입력은 인터페이스 위 커넥터가 없으나, 다른 입력과 같은 방법으로 사용자 DAW 내에서 녹음할 수 있습니다.

각 루프백 입력을 각기 다른 소프트웨어 애플리케이션으로부터 공급할 수 있습니다. 각 루프백 입력에 어떤 애플리케이션을 사용했는지가 애플리케이션의 출력 설정에서 구성됩니다.

Mac 사용자이자 루프백 입력 두 개를 모두 사용하고 싶을 경우에는 [본 지원 문서](#)를 읽는 것을 추천합니다.

- 루프백 1 - 이 입력은 출력 라우팅이 재생 1-2로 설정된 소프트웨어로나 출력 라우팅을 지원하지 않는 소프트웨어로부터 신호를 받습니다. 루프백 1을 사용할 수 있는 소프트웨어는 다음과 같습니다:
 - 인터넷 브라우저
 - Spotify나 Apple Music 등의 음악 재생 소프트웨어
 - 영상 전화 및 회의 소프트웨어
- 루프백 2 - 이 입력은 출력 라우팅이 재생 3-4로 설정된 소프트웨어로부터 신호를 받습니다. 소프트웨어의 오디오 설정에서 이를 구성할 수 있으나, 모든 소프트웨어에서 출력 라우팅 선택을 할 수 있는 것은 아니므로, 이 기능에 관해서는 해당 소프트웨어의 사용 설명서를 확인하세요. 루프백 2로 오디오를 전송할 수 있는 소프트웨어는 다음과 같습니다:
 - 사용 중인 다른 녹음/재생 소프트웨어
 - VOIP 및 영상 회의 애플리케이션

루프백 사용 예시

쇼를 녹음 중일 때 추후 믹싱할 다른 소프트웨어 사운드의 개별 녹음이 필요한 경우 두 루프백 입력을 모두 사용하고 싶을 수 있습니다.

예를 들어, 영상 통화에서 게스트와의 대화를 녹음하면서 다른 오디오 재생 소프트웨어에서 나오는 특정 사운드를 추가하고 싶은 경우가 있을 수 있습니다.

사용자의 영상 전화 소프트웨어(Zoom 등)는 기본적으로 출력을 재생 1-2로 라우팅합니다. 이는 믹서에서 루프백 1로 표시됩니다. 그런 다음 재생 소프트웨어의 출력을 재생 3-4로 라우팅하면 루프백 2에서 사용이 가능해집니다.

이제 녹음 소프트웨어에 녹음을 위한 별도 트랙을 만들 수 있습니다:

- 루프백 1은 사용자 DAW 채널 11 및 12에 나타납니다
- 루프백 2는 사용자 DAW 채널 13 및 14에 나타납니다

**추가 세부 사항은
Vocaster Hub 사용 설명서를 참조하세요.**

트랙을 소프트웨어로 녹음하기

사용하는 녹음 소프트웨어에 따라 트랙과 별도로 최대 14개 채널로부터 녹음이 가능합니다.

이 14개 채널은 다음과 같습니다:

DAW 입력 번호	Vocaster 입력	사용
1	비디오 콜 L	루프백을 제외한 모든 입력의 믹스이자 '믹스 마이너스'로, 영상 통화에서 게스트는 자신의 목소리를 제외(마이너스)한 쇼 전체를 들을 수 있습니다.
2	비디오 콜 R	
3	쇼 믹스 L	모든 입력의 스테레오 믹스로, 전체 쇼를 녹음합니다.
4	쇼 믹스 R	
5	호스트 마이크	호스트 마이크 입력입니다.
6	게스트 마이크	게스트 마이크 입력입니다.
7	Aux L	Vocaster의 전화기 입력에 연결된 장치로부터 전송받는 채널 두 개입니다.
8	Aux R	
9	블루투스 L	블루투스 입력에서 전송받는 채널 두 개입니다.
10	블루투스 R	
11	루프백 1 L	소프트웨어 재생 1-2에서 전송받는 소프트웨어로부터의 신호입니다.
12	루프백 1 R	
13	루프백 2 L	소프트웨어 재생 3-4에서 전송받는 소프트웨어로부터의 신호입니다.
14	루프백 2 R	

하드웨어 기능

상단 패널

대형 로터리(회전) 제어는 마이크 입력 둘 중 하나의 게인을 조정하며, **호스트** 및 **게스트** 버튼에 의해 선택됩니다. 게인 제어에는 LED 아크 두 개가 있고 몇 가지 기능이 있습니다.

게인 노브를 둘러싼 외부 LED 아크는 '헤일로' 미터들입니다: 왼쪽은 호스트 마이크 입력용이며, 오른쪽은 게스트 마이크 입력용입니다:

- 헤일로 미터는 마이크 레벨을 표시합니다: 녹색이면 정상 작동이며, 황색이면 신호가 클리핑에 가깝고, 빨간색이면 디지털 클리핑 상태임을 의미하므로 이런 상태는 항상 피해야 합니다.
- 또한 각 아크가 빨간색으로 느리게 깜빡이면 해당 마이크가 음소거된 것입니다

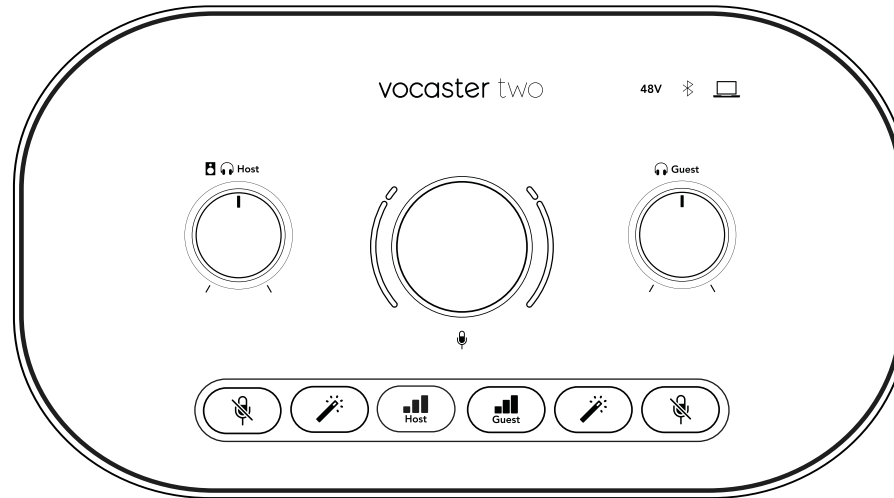

게인 노브를 둘러싼 가는 내부 원은 다기능 '헤일로' LED입니다. 여기에는 몇 가지 기능이 있습니다:

- 마이크 게인이 조정 중일 때 흰색 불이 켜져 현재 게인 설정을 표시합니다

- 오토 게인 보정 동안 카운트다운 타이머 역할을 합니다
- 마이크 프리앰프의 오토 게인 보정 후에는 녹색 또는 빨간색 불이 켜져 실행 성공 여부를 표시합니다(녹색은 성공, 빨간색은 실패)



호스트 모니터 출력 레벨 제어 - 전면 패널 **호스트** 헤드폰 출력 및 후면 패널 스피커 출력에서의 출력 레벨을 설정합니다.



게스트 모니터 출력 레벨 제어 - 전면 패널 **게스트** 헤드폰 출력에서의 출력 레벨을 설정합니다.

상단 패널(계속)

버튼



마이크 음소거 버튼 이 각 마이크 입력에 있습니다. 버튼을 눌러 마이크 채널에 음소거를 적용하거나 해제합니다. 음소거가 켜져 있는 동안 LED 등에 빨간색 불이 켜집니다.



인헨스 버튼 이 각 마이크 입력에 있습니다. 버튼을 눌러 인헨스 기능을 켜거나 끕니다. 인헨스가 켜져 있으면 LED 등에 녹색 불이 켜집니다.

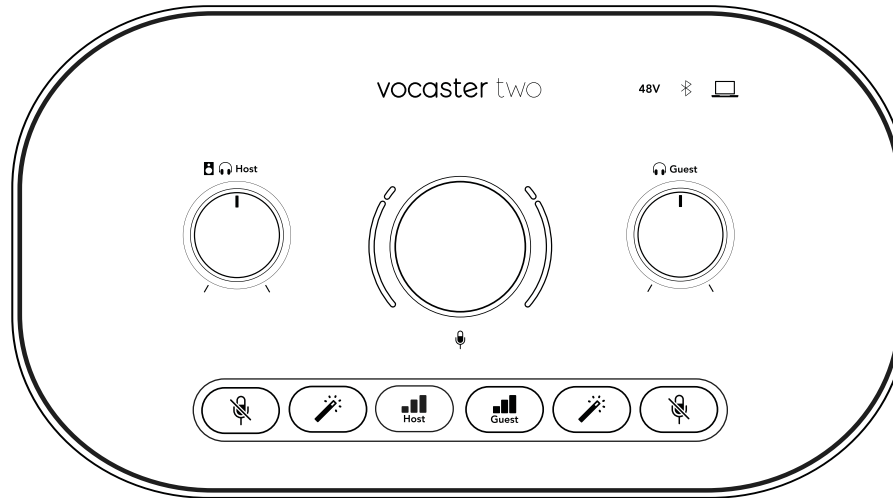

버튼을 짧게 누르면 게인 노브가 호스트 또는 게스트 마이크 프리앰프로 할당됩니다. 버튼을 길게 누르면 오토 게인 기능이 시작됩니다: 마이크에 대고 10초 동안 말해서 게인을 설정합니다. 이 과정 동안 LED 등이 황색으로 느리게 깜빡입니다.

48V

현재 선택된 마이크(호스트 또는 게스트) 용으로 48V 팬텀 전원이 활성화되면 버튼에 빨간색 불이 켜집니다. 현재 선택되지 않은 마이크용으로만 팬텀 전원이 활성화된 경우 어두운 빨간색 불이 켜집니다.

표시등



인터페이스가 연결된 컴퓨터와 소통 중일 때 LED 등에 흰색 불이 켜지며, 소통이 실패하면 빨간색 불이 켜집니다.



전화기나 다른 블루투스 장치가 Vocaster Two와 연결됐을 때 다색상 LED 등에 파란색 불이 켜지면 두 장치 사이 간 오디오를 전송할 수 있습니다.

후면 패널

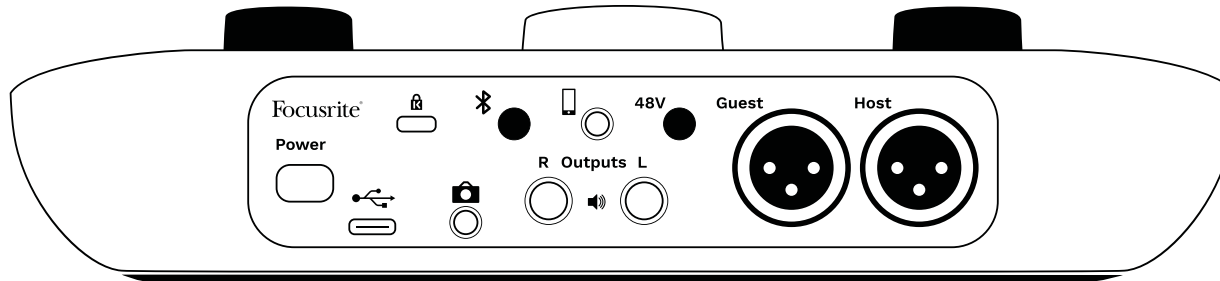

Power

버튼을 눌러 Vocaster Two를 켜고 끕니다.



USB 3.0 포트 - 유형 C 커넥터; 제공USB 케이블로 노트북이나 컴퓨터에 연결합니다.



Kensington 보안 슬롯 - Kensington 잠금을 사용해 Vocaster Two의 보안을 확보합니다.



3.5 mm TRS 잭 소켓을 사용해 Vocaster Two를 영상 카메라의 외부 오디오 입력으로 연결합니다.



블루투스 연결 활성화: '블루투스 사용하기' 섹션(페이지21)에서 세부 사항을 참조하세요.



3.5 mm TRRS 잭 소켓으로 호환되는 전화기로 유선 연결하세요.



출력 L 및 R - 모니터 스피커 연결용입니다. 1/4' TRS 잭 소켓 두 개; 밸런스형. 1/4' TRS(밸런스드 연결) 또는 TS(언밸런스드 연결) 잭 플러그 중 하나를 사용할 수 있습니다.

48V

마이크 입력용 팬텀 전원 스위치 - 버튼을 누르면 현재 선택된 마이크 채널용 XLR socket에서 48V 팬텀 전원이 활성화됩니다.

호스트 및 게스트

XLR 소켓은 마이크 연결용입니다.

전면:



호스트 및 게스트 헤드폰 출력 소켓. 헤드폰을 여기로 연결합니다. 헤드폰이 3.5mm 잭을 사용하는 경우 3.5mm- 1/4' 잭 어댑터를 사용해야 합니다.

사양

성능 사양

이 사양 정보를 통해 다른 장치들과 사용자의 Vocaster를 비교하고 호환 여부를 확인할 수 있습니다. 이 사양 정보에 익숙하지 않더라도 Vocaster와 대부분 장치를 사용하는 데 문제가 없습니다

샘플레이트

48 kHz

USB

버전	USB 3.0
최대 전류	0.9A
최대 전압	5V
최대 전력	4.5W

마이크 입력

임피던스	3K Ω
최대 입력 레벨	+12.5dBu @ 최소 게인
게인 범위	70dB
THD+N (@ -1dBFS)	\leq -94dB
주파수 반응(20Hz @ 최소 게인)	20Hz - 20KHz +0, -0.5 dB

전화 입력

임피던스	16K Ω
THD+N (@ -1 dBFS)	\leq -94dB
최대 입력 레벨	0dBu
주파수 응답	20Hz - 20KHz +0, -0.5

전화 출력

임피던스	220 Ω
최대 출력 레벨	-26dBu
THD+N	-73dB
주파수 응답	20Hz - 20KHz +0dB, -0.5dB

라인 출력

임피던스	440 Ω
최대 출력 레벨	+14dBu
THD+N (@-1 dBFS)	\leq -96dB
주파수 응답	20Hz - 2kHz \pm 0.15dB

헤드폰 출력

임피던스	5 Ω
최대 출력 레벨 @ 0dBFS	+6.5dBu
최대 전력(mW)	8.5mW into 270 Ω 28mW into 33 Ω
THD+N	-96dB 무부하
주파수 응답	20Hz - 20KHz, \pm 0.5dB

카메라 출력

임피던스	220 Ω
최대 출력 레벨	-24.5dBu
THD+N (최대 출력, -1dBFS, 22Hz - 22kHz)	-73dB
주파수 응답	20Hz - 20kHz \pm 0.2dB

블루투스

버전	5.0
범위	탁 트인 공간에서 7m

물리적, 전기적 특성

다른 오디오 입/출력

카메라 출력	후면 패널의 3.5 mm TRS 잭
전화 입력 및 출력	후면 패널의 3.5 mm TRS 잭
루프백 입력	Vocaster Hub를 통한 두 개 (스테레오)

마이크 입력

커넥터	밸런스드, 후면 패널의 암 XLR
팬텀 전원	48V, 후면 패널 스위치

무게 및 치수

무게	440g
높이	50mm
너비	224mm
깊이	113mm

아날로그 출력

메인 출력	밸런스드, 2 x 1/4' TRS 잭
스테레오 헤드폰 출력	전면 패널의 1/4' TRS 잭
출력 레벨 제어 (메인 및 헤드폰)	상단 패널 위





문제 해결

문제 해결 관련 질문이 있을 경우 Focusrite 고객 지원 센터를 방문하세요:
support.focusrite.com

저작권 및 법적 고지

Focusrite는 등록 상표이며, Vocaster는 Focusrite Audio Engineering Limited의 상표입니다.

다른 모든 제품명과 브랜드명은 해당 소유자들의 재산입니다.
2022 © Focusrite Audio Engineering Limited. All rights reserved.

크레딧

Focusrite는 본 제품 출시에 참여한 다음 Vocaster 팀 멤버들의 노고에 감사의 말을 전합니다.

Adrien Fauconnet, Alex Middleton-Dalby, Alex Wood, Andre Cerqueira, Anthony Nicholls, Ben Bates, Ben Cook, Ben Dandy, Bran Searle, Ben Cochrane, Chris Graves, Dan Weston, Daniel Clarke, Daniel Hughley, David Marston, Derek Orr, Ed Fry, Eddie Judd, Emma Davies, Harry Morley, Ian Hadaway, Jack Cole, Jake Wignall, James Johnson, James Otter, James Surgenor, Jason Cheung, Jed Fulwell, Jessica Chambers, Joe Deller, Kai Van Dongen, Linus Reitmayr, Luke Matthews, Martin Dewhirst, Mary Browning, Michail Fragkiadakis, Mike Richardson, Mukesh Lavingia, Orla Haigh, Rob Stevenson, Ryan Gray, Seraphin Gnehm, Steve Bush, Stefan Archer, Stratis Sofianos, Tom Cartwright, Vidur Dahiya, Vincenzo Di Cosmo, Wade Dawson